

SHARP • Roku TV

4T-C86EL8UR

4K Ultra HD LED TV / Téléviseur LED 4K Ultra HD
Setup Guide / Guide de Configuration / Guía de Configuración



Only for Mexico / Uniquement pour le Mexique / Solo para México

DESCRIPCIÓN DEL PRODUCTO:

TELEVISOR DE PANTALLA PLANA DE CRISTAL LÍQUIDO (LCD) CON ILUMINACIÓN DE DIODO EMISOR DE LUZ (LED)

IMPORTADO POR:
SHARP CORPORATION MEXICO SA DE CV
JAIME BALMES 8 INTERIOR 803Y804 COL. LOS MORALES POLANCO
MIGUEL HIDALGO, CIUDAD DE MÉXICO C.P.11510
TEL: 55 1500 1500

Lea este guía de configuración para conocer el uso correcto del televisor antes de la instalación y encendido. Se recomienda mantener este instructivo debidamente para la verificación futura. Las imágenes de este instructivo son solo para referencia.



Contents

1. Package Contents.	3
2. Important Information.	4
3. Attach the TV stand or wall mount bracket.	8
4. Buttons and Ports.	10
5. Using your TV remote control.	12
6. Power on the TV.	13
7. Complete the guided setup.	13
8. Product Specifications.	14
9. Quick guide to solve problems.	15
10. Certifications and Compliance.	16
LIMITED WARRANTY	17

1. Package Contents

The packaging where your new TV comes contains the following accessories:

- Remote control
- Two AAA batteries
- Quick Start Guide
- Setup Guide
- 8 screws (M5 x 25 mm)
- 2 legs that form the TV stand

IMPORTANT:

To prevent accidentally discarding items that came with your TV, be sure to **check ALL the foam** in the carton box.

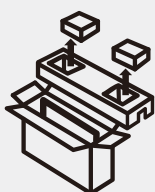

• Please check foam for accessories before discarding.

Required tools and devices:

- Wireless router (not included) for Internet connectivity.
- Phillips screwdriver (not included) to secure the TV stand.
- HDMI cable and other cables (not included) to connect external devices to the TV.
- Wall mount bracket (not included) if you prefer to mount the TV to the wall.
- Computer or mobile device (not included) needed for setup.

2. Important Information

IMPORTANT:

To aid reporting in case of loss or theft, please record the TV's model and serial numbers in the space provided. The numbers are located at the rear of the TV.

Model No.:

Serial No.:

WARNING:

TO REDUCE THE RISK OF FIRE OR ELECTRIC SHOCK, DO NOT EXPOSE THIS PRODUCT TO RAIN OR MOISTURE.

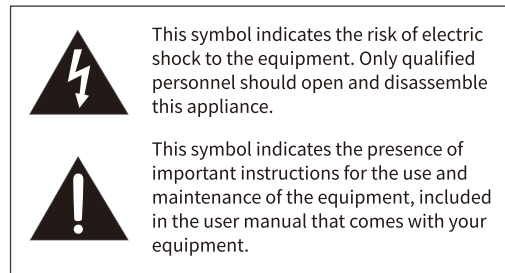
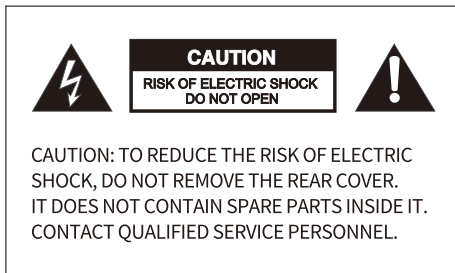

Caution: To prevent electric shock, match wide blade of plug to wide slot, fully insert.

Warning: FCC Regulations state that any unauthorized changes or modifications to this equipment not expressly approved by the manufacturer could void the user's authority to operate this equipment.

Caution: This product satisfies FCC regulations when shielded cables and connectors are used to connect the unit to other equipment. To prevent electromagnetic interference with electric appliances such as radios and televisions, use shielded cables and connectors for connections.

Warning: Batteries shall not be exposed to excessive heat such as sunshine, fire or the like.

Warning: To prevent injury, this apparatus must be securely attached to the floor/wall in accordance with the installation instructions.

CAUTION

- The replacement of a battery with an incorrect type can defeat a safeguard (for example, in the case of some lithium battery types).
- Disposal of a battery into fire or a hot oven, or mechanically crushing or cutting of a battery, can result in an explosion.
- Leaving a battery in an extremely high temperature environment can result in an explosion or the leakage of flammable liquid or gas.
- A battery subjected to extremely low air pressure may result in an explosion or the leakage of flammable liquid or gas.
- Risk of fire or explosion if the battery is replaced by an incorrect type.
- Attention should be drawn to environmental aspects of battery disposal.

Dear SHARP Roku TV Customer

Thank you for your purchase of the Sharp Roku TV. To ensure safety and many years of trouble-free operation of your product, please read the Important Safety Instructions carefully before using this product.

Important Safety Instructions

Electricity is used to perform many useful functions, but it can also cause personal injuries and property damage if improperly handled. This product has been engineered and manufactured with the highest priority on safety. However, improper use can result in electric shock and/or fire. In order to prevent potential danger, please observe the following instructions when installing, operating and cleaning the product. To ensure your safety and prolong the service life of your TV, please read the following precautions carefully before using the product.

- 1) Read these instructions.
- 2) Keep these instructions.
- 3) Heed all warnings.
- 4) Follow all instructions.
- 5) Do not use this apparatus near water.
- 6) Clean only with dry cloth.
- 7) Do not block any ventilation openings. Install in accordance with the manufacturer's instructions.
- 8) Do not install near any heat sources such as radiators, heat registers, stoves, or other apparatus (including amplifiers) that produce heat.
- 9) Do not defeat the safety purpose of the polarized or grounding-type plug. A polarized plug has two blades with one wider than the other. A grounding type plug has two blades and a third grounding prong. The wide blade or the third prong are provided for your safety. If the provided plug does not fit into your outlet, consult an electrician for replacement of the obsolete outlet.
- 10) Protect the power cord from being walked on or pinched particularly at plugs, convenience receptacles, and the point where they exit from the apparatus.
- 11) Only use attachments/accessories specified by the manufacturer.
- 12) Use only with the cart, stand, tripod, bracket, or table specified by the manufacturer, or sold with the apparatus. When a cart is used, use caution when moving the cart/apparatus combination to avoid injury from tip-over.
- 13) Unplug this apparatus during lightning storms or when unused for long periods of time.
- 14) Refer all servicing to qualified service personnel. Servicing is required when the apparatus has been damaged in any way, such as power-supply cord or plug is damaged, liquid has been spilled or objects have fallen into the apparatus, the apparatus has been exposed to rain or moisture, does not operate normally, or has been dropped.



Additional Safety Information

- 15) Power Sources—This product should be operated only from the type of power source indicated on the marking label. If you are not sure of the type of power supply to your home, consult your product dealer or local power company. For products intended to operate from battery power, or other sources, refer to the operating instructions.
- 16) Overloading—Do not overload wall outlets, extension cords, or integral convenience receptacles as this can result in a risk of fire or electric shock.
- 17) Object and Liquid Entry—Never push objects of any kind into this product through openings as they may touch dangerous voltage points or short-out parts that could result in a fire or electric shock. Never spill liquid of any kind on the product.
- 18) Damage Requiring Service—Unplug this product from the wall outlet and refer servicing to qualified service personnel under the following conditions:
 - a) When the AC cord or plug is damaged,
 - b) If liquid has been spilled, or objects have fallen into the product,
 - c) If the product has been exposed to rain or water,
 - d) If the product does not operate normally by following the operating instructions.Adjust only those controls that are covered by the operating instructions as an improper adjustment of other controls may result in damage and will often require extensive work by a qualified technician to restore the product to its normal operation,
 - e) If the product has been dropped or damaged in any way, and
 - f) When the product exhibits a distinct change in performance - this indicates a need for service.

- 19) Replacement Parts—When replacement parts are required, be sure the service technician has used replacement parts specified by the manufacturer or have the same characteristics as the original part. Unauthorized substitutions may result in fire, electric shock, or other hazards.
- 20) Safety Check—Upon completion of any service or repairs to this product, ask the service technician to perform safety checks to determine that the product is in proper operating condition.
- 21) Wall or ceiling mounting—When mounting the product on a wall or ceiling, be sure to install the product according to the method recommended by the manufacturer.
- 22) Where the MAINS plug is used as the disconnect device, the disconnect device shall remain readily operable.

WARNING - Stability Hazard

A television may fall causing serious personal injury or death. Many injuries, particularly to children, can be avoided by taking simple precautions such as:

- ALWAYS use cabinets or stands or mounting method recommended by the manufacturer of the television.
- ALWAYS use furniture that can safely support the television.
- ALWAYS ensure the television is not overhanging the edge of supporting furniture.
- ALWAYS educate children about the dangers of climbing on furniture to reach the television or its controls.
- ALWAYS route cords and cables connected to your television so they cannot be tripped over, pulled or grabbed.
- NEVER place the television in an unstable location. Placing the product on an unstable base can cause the product to fall, resulting in serious personal injuries as well as damage to the product.
- NEVER place a television on tall furniture (for example, cupboards or bookcases) without anchoring both the furniture and the television to a suitable support.
- NEVER place the television on cloth or other materials that may be located between the television and supporting furniture.
- NEVER place items that might tempt children to climb, such as toys and remote controls, on the top of the television or furniture on which the television is placed.

If the existing television set is going to be retained and relocated, the same considerations as above should be applied.

Security instructions:

- Selecting the location — Select a place with no direct sunlight and good ventilation.
- Ventilation — The vents and other openings in the cabinet are designed for ventilation. Do not cover or block these vents and openings since insufficient ventilation can cause overheating and/or shorten the life of the product. Do not place the product on a bed, sofa, rug or other similar surface, since they can block ventilation openings. Do not place the product in an enclosed place such as a bookcase or rack, unless proper ventilation is provided or the manufacturer's instructions are followed.
- The front panel used in this product is made of glass. Therefore, it can break when the product is dropped or applied with impact. Be careful not to be injured by broken glass pieces in case the panel breaks.
- Heat — The product should be situated away from heat sources such as radiators, heat registers, stoves, or other products (including amplifiers) that produce heat.
- The Liquid Crystal panel is a very high technology product with 8,294,400 pixels, giving you fine picture details. Occasionally, a few non-active pixels may appear on the screen as a fixed point of blue, green or red. Please note that this does not affect the performance of your product.
- Lightning — For added protection for this television equipment during a lightning storm, or when it is left unattended and unused for long periods of time, unplug it from the wall outlet and disconnect the antenna. This will prevent damage to the equipment due to lightning and power-line surges.
- Power Lines — An outside antenna system should not be located in the vicinity of overhead power lines or other electric light or power circuits, or where it can fall into such power lines or circuits. When installing an outside antenna system, extreme care should be taken to keep from touching such power lines or circuits as contact with them might be fatal.
- To prevent fire, never place any type of candle or flames on the top or near the TV set.
- To prevent fire or shock hazard, do not place the AC cord under the TV set or other heavy items.
- Do not display a still picture for a long time, as this could cause an image to remain.

- To prevent fire or shock hazard, do not expose this product to dripping or splashing. No objects filled with liquids, such as vases, should be placed on the product.
- Do not insert foreign objects into the product. Inserting objects in the air vents or other openings may result in fire or electric shock. Exercise special caution when using the product around children.

Do not install the TV in a location in which it will be subject to water drops such as underneath an air conditioning unit or in the vicinity of a humidifier.

- Water drops falling onto the TV and water entering inside it may result in fire, electric shock, or malfunctions.
- We recommend that you install the TV at least 3.3 fts (1 m) away from the outlet of an air conditioner.

Caring for the cabinet

- Use a soft cloth (cotton, flannel, etc.) and gently wipe the surface of the cabinet.
- Using a chemical cloth (wet/dry sheet type cloth, etc.) may deform the components of the main unit cabinet or cause cracking.
- Wiping with a hard cloth or using strong force may scratch the surface of the cabinet.
- If the cabinet is very dirty, wipe with a soft cloth soaked in neutral detergent diluted with water and thoroughly wrung out, and then wipe with a soft dry cloth.
- Avoid using benzene, thinner, and other solvents, as these may deform the cabinet and cause the paint to peel off.
- Do not apply insecticides or other volatile liquids.
- Do not allow the cabinet to remain in contact with rubber or vinyl products for a long period of time. Plasticizers inside the plastic may cause the cabinet to deform and cause the paint to peel off.

Caring for the front panel

- Turn off the main power and unplug the AC cord from the wall outlet before handling.
- Gently wipe the surface of the front panel with a soft cloth (cotton, flannel, etc.).
- To protect the front panel, do not use a dirty cloth, liquid cleaners, or a chemical cloth (wet/dry sheet type cloth, etc.). This may damage the surface of the front panel.
- Wiping with a hard cloth or using strong force may scratch the surface of the front panel.
- Use a soft damp cloth to gently wipe the front panel when it is really dirty.
- If the front panel is dusty, use an anti-static brush, which is commercially available, to clean it.
- To avoid scratching the frame or screen, please use a soft, lint free cloth for cleaning.

Especially for child safety

- Don't allow children to climb on or play with the TV.
- Don't place the TV on furniture that can easily be used as steps, such as a chest of drawers.
- Remember that children can become excited while watching a program, especially on a "larger than life" TV.
- Care should be taken to place or install the TV where it cannot be pushed, pulled over, or knocked down.
- Care should be taken to route all cords and cables connected to the TV so that they cannot be pulled or grabbed by curious children.

3. Attach the TV stand or wall mount bracket (not included)

Attach TV stand (For steps to attach the wall mount see page 9)

CAUTION:

- Be sure to disconnect the A/C power cord before installing a stand or Wall-mount brackets.
- The LED display is very fragile and must be protected at all times while installing the stand. Be sure to protect the TV screen from getting scratched or damaged by any hard objects. In addition, NEVER PRESS the front of the TV at any time because it could crack.

To attach the left and right leg that forms the stand:

1. Carefully place your TV face down on a soft, flat surface to prevent objects from scratching and damaging it.

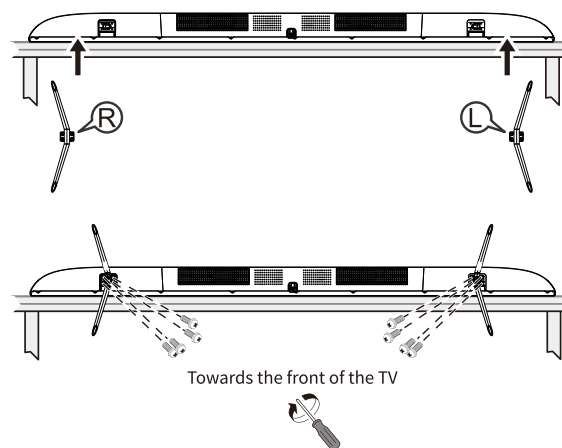

2. Place the stands into each of the bottom slots, insert and tightened the screws (included in the accessory bag) in the circled area with the screwdriver (not included) until the bases are secure.
3. The TV is ready to use.

Secure the mounting bracket to the wall (not included)

Before you begin with the instructions from the vendor that you have decided to purchase the VESA mount, be sure to start with the following steps:

1. Place the TV face down on a clean, padded surface.
2. Remove the stands if you have previously placed them.
3. Place the spacers (not included) in the 4 mounting holes.

CAUTION:

- Please purchase a suitable mounting bracket for your TV when you decide to mount it to the wall.
- When mounting the product on a wall, be sure to follow the manufacturer's instructions. Use only the mounting hardware recommended by the manufacturer.
- Ensure that the bearing capacity of the wall for mount installation is no less than 4 times the weight of the TV and the mounting bracket to avoid falling.
- Make sure there are no cables or conduits in the section of the wall where the mounting bracket will be installed.
- Please contact a professional technician to complete the installation. The company shall not be liable for accidents, personal injury or damage caused by improper installation of the TV.

Note:

- If any screws are found in the mounting bracket screw hole behind the TV, before installing the mounting bracket, the screws shall be removed and put in place for later use.
- Please buy the wall screws according to your actual situation.
- If there are flat tail self-tapping screws in the accessories, check if they are suitable for your mounting bracket.
- The TV should not be tilted when wall-mounted.

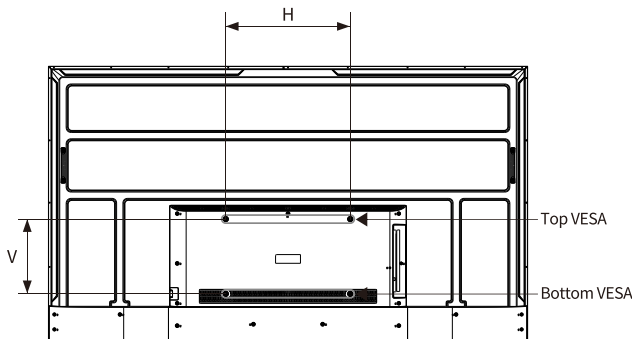

VESA mounting pattern

VESA Mount (mm): 500 x 300

M8, Top VESA mounting screw length = 28 mm

M8, Bottom VESA mounting screw length = 28 mm

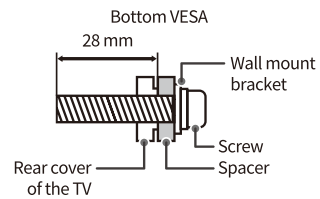
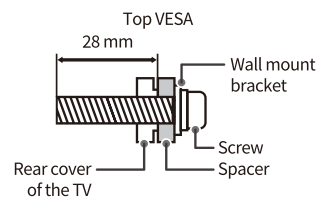

4. Buttons and Ports

Back view of the TV

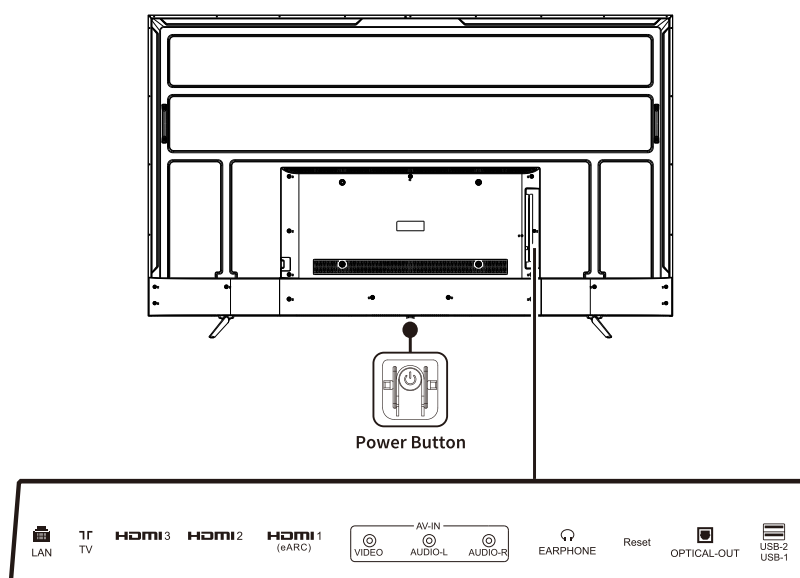

Connect devices to your TV

Your TV has several options for connecting different devices. The method in which you connect will be based upon the type of cables you have and the available outputs on your device.

Check the jacks for position and type before making any connections to your TV. An incorrect or loose connection can cause problems with color and image. Make sure all connections are tight and secure. The TV may not be compatible with all external devices. To check compatibility, please refer to the user manual of the external device you want to connect.

Do not connect external equipment while TV's power cord is plugged in. It may cause an electric shock.

Connecting a digital soundbar to use use Enhanced Audio Return Channel (eARC)

To connect a digital sound bar with HDMI cable proceed with the following steps:

1. Connect the cable that's attached to the digital soundbar to the [HDMI / eARC] port on the TV.
2. Turn on the digital soundbar by pressing the Power button.
3. Press the [Home] button on your remote to display the full menu settings and then use the UP and DOWN arrows on the [D-pad] of your remote to select **Settings**.
4. Press the RIGHT arrow to navigate to **System > Control other devices (CEC)**.
5. Highlight **HDMI eARC**.
6. Press **OK** to enable or disable the feature.

Notes:

- Only digital sound bars that require a wired connection are compatible with the Smart TV.
- If the device has an Input Selector feature then make sure to change it to TV option.
- Enabling HDMI eARC also enables System audio control. After enabling HDMI eARC, you can disable System audio control if you prefer.

Connecting to a wireless network

Connect your TV to your wireless network, for this you need a wireless router or modem. See the illustration below.

The TV's built-in Wireless LAN Adapter supports the IEEE 802.11 a/b/g/n/ac. communication protocols. We recommend using the IEEE 802.11 a/b/g/n/ac router.



Notes:

- You must use the built-in Wireless LAN Adapter in order to use a wireless network, because the set doesn't support an external USB network adapter.
- If the wireless router supports DHCP, your TV can connect more easily to the wireless network.
- If you apply a security system other than the systems listed below, it will not work with the TV. Security systems: WPA, WEP, WPA2.

5. Using your TV remote control

Begin using your remote

1. Slide the back cover to open the battery compartment of your remote control.
2. Insert two AAA size batteries. Make sure to match the "+" and "-" ends of the batteries with the "+" and "-" ends inside the battery compartment.
3. Replace the battery compartment cover.

Buttons on your TV remote

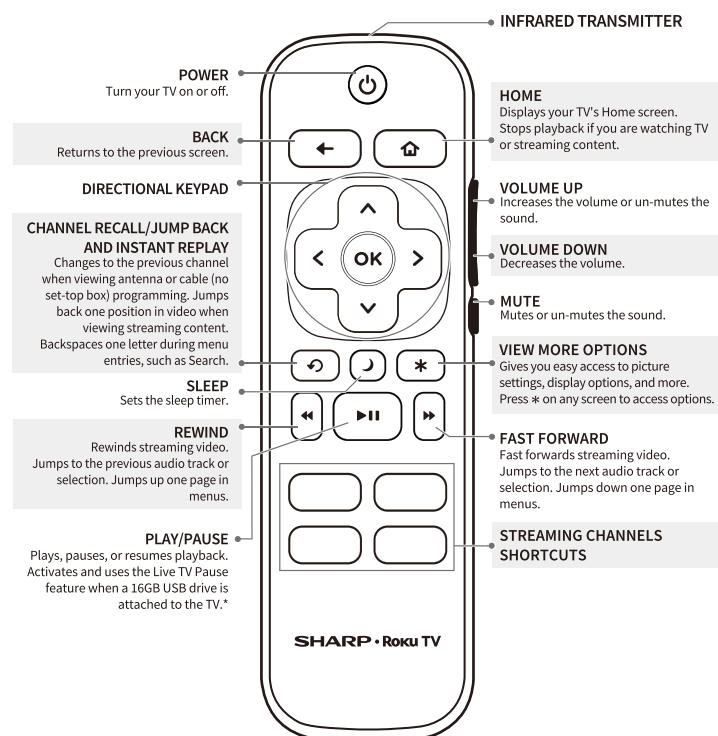

Disclaimer:

Remotes may vary. The images in this manual are for reference only. Actual remote has pre-set channel buttons.
*A 16 GB is required. Máximum playback of 90 minutes.

Universal remote setup instructions:

Using your cable set-top box or satellite receiver remote as a universal remote. If you prefer to use your cable set-top box or satellite receiver remote as a universal remote, please refer to the manual that your cable or satellite service provided. It will include instructions on how to program their remote to your television. You can find codes that work with your Sharp Roku TV and the most common cable and satellite provider's universal remote controls at www.roku.com/universalremote.

IMPORTANT NOTICE:

Depending on the country where the TV is installed, some of the Roku® channels may not be available. The quick launch buttons on the remote control associated with those channels will not work. All other functionalities of the remote will work as designed.

6. Power on the TV

1. Plug one end of the power cord into a power outlet.
2. After installing the batteries on your remote, press the **Power button**  to turn on the TV.
3. Follow the on-screen instructions and choose Set up for home use to access all TV features.

NOTE: Only retailers that need to set up the TV for display should select Set up for store use.

7. Complete the guided setup

Tip: Have your wireless network name and password handy.

1. Follow the on-screen instructions that will appear on your Sharp Roku TV.

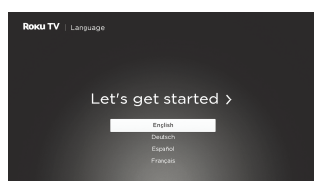

2. Activate your Sharp Roku TV using your computer, smartphone or tablet to set up your Roku account. You need a Roku account to activate your Sharp Roku TV and access entertainment across thousands of streaming channels*.



Note: Roku does not charge for activation support – **beware of scams.**

Roku accounts are free and while a valid credit card number is not required to create a Roku account, saving your credit card information makes renting, purchasing, and subscribing to entertainment from the Roku Channel Store fast and convenient.

3. Once connected to your account, your TV will automatically update with the latest software, and you can start streaming immediately.
If you aren't ready to connect your TV to a wireless network, you can still use it as a regular TV.
4. For more information, visit <https://sharp.ca/en/> and go.roku.com/tvmanual

*Content resolution is based on TV compatibility and varies by channel and content. Channels are subject to change, vary by region, and may require payment.

8. Product specifications

Model Name		4T-C86EL8UR
Dimension (W x H x D)	Without stand	75.75 x 43.46 x 4.61 in (1 924 x 1 104 x 117 mm)
	With stand	75.75 x 46.61 x 17.36 in (1 924 x 1 184 x 441 mm)
Weight	Without stand	80 lbs (36.2 kg)
	With stand	82 lbs (37.2 kg)
Active Screen Size (Diagonal)		85.6 in (217,42 cm)
Screen Resolution		3,840 x 2,160 Pixels
Audio Power		12 W + 12 W
Rated Power Consumption		380 W (0.5 W Standby mode)
Power Supply		100 - 240 V~ 50/60 Hz
HDMI Input		480p, 720p, 1080i, 1080p, 2160p.
Receiving Systems	Analog	NTSC
	Digital	ATSC
Ports		3 HDMI ports, 2 USB ports, 1 Optical output, 1 RF input, 1 Earphone audio output and 1 RCA composite audio video input.
Other Features		Smart TV, Dynamic contrast picture, VESA standard wall mount support.

Note:

- The pictures in this document are only for reference.
- All product, product specifications, and data are subject to change without notice to improve reliability, function, design or otherwise.
- In dry environment due to static electricity the product may restart and return to the main OSD interface, USB player interface or the previous mode. It is normal and please continue to operate the TV as you will.

9. Quick guide to solving problems

When you experience an issue with your TV, turn it off and on again. If this does not solve the problem, you may refer to the following list of possible solutions. If the problem persists, please contact Manufacturer Customer Care.

Issues	Possible Solutions
You do not see a picture when turning on the TV.	<ul style="list-style-type: none"> • Check if the LED light is on. If it is, then there is power to the TV. • The TV may be in Standby mode. Press the [⏻] button on the remote control to activate the unit from Standby. • Check if the power cord is plugged into an active electrical outlet.
You have connected an external source to your TV but cannot find it on the Home screen.	<ul style="list-style-type: none"> • Make sure your external device is turned on. • Check to see if the correct input tile is selected in the Home screen for the external source you want to view. • Check to see if the external source device connection is snug and fully inserted into the TV port. • The HDMI port might be hidden from Home screen. Go to Settings> TV Input > to set up the HDMI input on the Home screen.
When turning your TV on, there is a display for a few seconds before the picture appears.	<ul style="list-style-type: none"> • This is normal. If you have already set up your TV, it is initializing and searching for previous setting information.
You see normal picture but do not hear any sound.	<ul style="list-style-type: none"> • Check that volume is turned on. • Check if the Mute mode is On. Turn off mute by pressing the Mute button again, or pressing volume up. • Make sure there is nothing plugged into headphones jack on the TV. • Connecting headphones to the TV will mute the main speakers.
You hear sound but the picture color is faded or in black and white.	<ul style="list-style-type: none"> • Check that the Color value is set to 50 or greater. • Check the color on another channel or input tile.
Your sound or picture is distorted and appears wavy.	<ul style="list-style-type: none"> • Turn off and/or remove electrical appliance that may be nearby the TV panel. • Insert the power plug of the TV set into another power outlet.
The sound or picture is blurry or cuts out.	<ul style="list-style-type: none"> • If you are using an external antenna, check the connections for a snug and tight fit. • Adjust or reposition the antenna placement.
You see horizontal/vertical stripe on the picture, or it is shaking.	<ul style="list-style-type: none"> • Turn off and/or remove electrical appliance that may be nearby the TV panel. • Insert the TV power cord into another electrical outlet.
You cannot connect to your wireless network.	<ul style="list-style-type: none"> • Make sure you have selected the correct wireless network name on the Choose Wireless Network screen. • Make sure you have entered your wireless network password correctly (passwords are case sensitive). • If you have the SSID broadcast on your wireless router, add your network by selecting Add Private Network from the Select Wireless Network screen. • To check if it is a password problem, temporarily disable security on the wireless router. • If you are not getting 3 or more signal strength bars above the wireless network icon, adjust the position of the TV (if possible) or the wireless router. Even a few inches in one direction or another may help.
Your remote control is not responding to button presses	<ul style="list-style-type: none"> • Check that the TV is still on. • Check that the batteries are good and inserted properly. • Check that there are no obstacles between the remote control and the front of the TV. • Try moving closer to the TV. If the LED on the TV flashes when you press any button on the remote control, the issue is not with the remote control.

10. Certifications and Compliance

Roku Roku TV

Roku, Roku TV, the Roku logo, and the purple d-pad design are trademarks of Roku, Inc. All other trademarks and logos mentioned are the property of their respective owners.



The terms HDMI, HDMI High-Definition Multimedia Interface, HDMI Trade Dress and the HDMI Logos are trademarks or registered trademarks of HDMI Licensing Administrator, Inc.



Manufactured under license from Dolby Laboratories. Dolby, Dolby Audio and the double-D symbol are trademarks of Dolby Laboratories Licensing Corporation.



Covered by one or more claims of the HEVC patents listed at patentlist.accessadvance.com.

WEEE Directive

Correct Disposal of this product. This marking indicates that this product should not be disposed with other household wastes throughout the country. To prevent possible harm to the environment or human health from uncontrolled waste disposal, recycle it responsibly to promote the sustainable reuse of material resources. To return your used device, please use the return and collection systems or contact the retailer where the product was purchased. They can take this product for environmental safe recycling.

IC Related Information (Only for Canada)

IC Caution:

This equipment complies with Industry Canada's licence-exempt RSS standard(s). Operation is subject to the following two conditions: (1) this device may not cause interference, and (2) this device must accept any interference, including interference that may cause undesired operation of this equipment.

IC Statement:

This equipment complies with IC radiation exposure limits set forth for an uncontrolled environment. This equipment should be installed and operated with minimum distance 20cm between the radiator and your body. This device and its antenna(s) must not be co-located or operating with any other antenna or transmitter.

The manufacturer is not responsible for any radio or TV interference caused by unauthorized modifications to this equipment. Such modifications could void the user's authority to operate the equipment.

- The device for operation in the band 5150-5250 MHz is only for indoor use to reduce the potential for harmful interference to co-channel mobile satellite systems.
- For devices with detachable antenna(s), the maximum antenna gain permitted for devices in the bands 5250-5350 MHz and 5470-5725MHz shall be such that the equipment still complies with the e.i.r.p. limit.
- For devices with detachable antenna(s), the maximum antenna gain permitted for devices in the band 5725-5850 MHz shall be such that the equipment still complies with the e.i.r.p. limits specified for point-to-point and non-point-to-point operation as appropriate.
- The worst-case tilt angle(s) necessary to remain compliant with the e.i.r.p. elevation mask requirement set forth in Section 6.2.2(3) shall be clearly indicated.
- High power radars are allocated as primary users (i.e. priority users) of the bands 5250-5350MHz and 5650-5850 MHz and that these radars could cause interference and/or damage to LE-LAN devices.

LIMITED WARRANTY

For Canada customers only

Consumer Electronics Products

Congratulations on your purchase!

Sharp Electronics of Canada Ltd. ("Sharp") warrants to the first purchaser for this Sharp brand product ("Product"), when shipped in its original container and sold or distributed in Canada by Sharp or by an authorized Sharp dealer, and Product was not sold "as is" or "sales final" that the Product will during the applicable warranty period, be free from defects in material and workmanship, and will within the applicable warranty period, either repair the defective Product or provide the first purchaser a replacement of the defective Product. The replacement unit can be new or remanufactured.

Conditions: This limited warranty shall not apply to:

- (a) Any defects caused or repairs required as a result of abusive operation, negligence, accident, improper installation or inappropriate use as outlined in the owner's manual or other applicable Product documentation.
- (b) Any defects caused or repairs required as a result of any Product that has been tampered with, modified, adjusted or repaired by any person other than Sharp, a Sharp authorized service centre or a Sharp authorized servicing dealer.
- (c) Any defects caused or repairs required as a result of the use of the Product with items not specified or approved by Sharp, including but not limited to chemical cleaning agents.
- (d) Any replacement of accessories, consumable or peripheral items required through normal use of the Product, including but not limited to remote controls, AC adapters, batteries, cables.
- (e) Any cosmetic damage to the Product surface or exterior that has been defaced or caused by normal wear and tear.
- (f) Any defects caused or repairs required as a result of damage caused by any external or environmental conditions, including but not limited to, transmission line/power line voltage or liquid spillage or acts of God.
- (g) Any commercial use of the Product included but not limited to use in a place of business, communal areas of a multiple dwelling condominium or apartment complex, or otherwise used in a place other than a private home.
- (h) If the serial number or model number affixed to Product has been removed, defaced, changed, altered, or tampered with.
- (i) Any installation, delivery, setup and/or programming charges.

How to get service: Warranty service may be obtained upon delivery of the Product, together with proof of purchase (including date of purchase) and a copy of this limited warranty statement, to an authorized Sharp service centre or an authorized Sharp servicing dealer. The product must be in its original packaging or in packaging that provides the same degree of protection as the original packaging. In home warranty service for any Sharp Television with the screen size of 55" or larger will be carried out to locations accessible by on-road service vehicle and within 50 km of an authorized Sharp service centre. The servicer may if necessary take the unit for repair at the servicer's facility. No other person (including any Sharp dealer or service centre) is authorized to extend, enlarge or transfer this warranty on behalf of Sharp. The purchaser will be responsible for any and all removal, reinstallation, transportation and insurance costs incurred.

The express warranties in this limited warranty are, except for consumer purchasers domiciled in Quebec, in lieu of and, except to the extent prohibited by applicable law, Sharp disclaims all other warranties and conditions, express or implied, whether arising by law, statute, by course of dealing or usage of trade, including, without limitation, implied warranties or conditions of merchantability and/or quality, fitness for a particular use or purpose, and/or non-infringement. This warranty is not transferable. Limitations (not applicable to consumer purchasers domiciled in Quebec to the extent prohibited under Quebec law): (a) Sharp shall not be liable for any incidental, special, consequential, economic, exemplary or indirect damages of any kind or nature (including lost profits or damages for loss of time or loss of use or loss of data) arising from or in any connection with the use or performance of a Product or a failure of a Product, even if Sharp is aware of or has been advised of the possibility of such damages; (b) the remedies described in this limited warranty constitute complete fulfillment of all obligations and responsibilities of Sharp to the purchaser with respect to the Product and shall constitute full satisfaction of all claims, whether based on contract, negligence, strict liability or otherwise. Some provinces may not allow the exclusion or limitation of certain damages, or limits on the duration or voiding of implied warranties or conditions; in such provinces, the exclusions and limits herein may not apply. This limited warranty is, except for consumer purchasers domiciled in Quebec, governed by the laws of the Province in Canada in which the purchaser has purchased the Product. For consumer purchasers domiciled in Quebec this limited warranty is governed by the laws of Quebec.

WARRANTY PERIOD for SHARP TV: 1 YEAR (from the date of original purchase – please save the receipt as proof of purchase).

For support or warranty repairs/replacements, please contact us:

- By phone: 1-833-612-1382
- Or e-mail: customerservice@cttmservice.com

If needed, more information on this Limited Warranty or the nearest authorized Sharp Service Centre or Dealer can be obtained through our website (www.sharp.ca) or by mail: Sharp Electronics Of Canada Ltd. 335 Britannia Road East Mississauga, Ontario L4Z 1W9.

THIS LIMITED WARRANTY IS VALID ONLY IN CANADA



Table des matières

1. Contenu de l'emballage	19
2. Informations Importantes	20
3. Fixation du support du téléviseur ou du support mural	24
4. Boutons et ports	26
5. Utilisation de votre télécommande TV	28
6. Mise sous tension du téléviseur	29
7. Effectuer la configuration guidée	29
8. Caractéristiques techniques du produit	30
9. Guide rapide de résolution des problèmes	31
10. Certifications et conformité	32
GARANTIE LIMITÉE	33

1. Contenu de l'emballage

L'emballage dans lequel votre nouveau téléviseur est livré contient les accessoires suivants :

- Télécommande
- Deux piles AAA
- Guide de démarrage rapide
- Guide de configuration
- 8 vis (M5 x 25 mm)
- 2 pieds qui forment le socle du téléviseur

IMPORTANT :

Pour éviter de jeter accidentellement des éléments livrés avec votre téléviseur, veuillez à **vérifier TOUTE la mousse** du carton d'emballage.

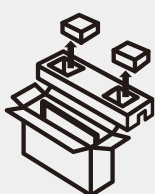

• Veuillez vérifier la mousse pour qu'il n'y ait pas d'accessoires avant de la jeter.

Outils et appareils requis :

- Routeur sans fil (non inclus) pour la connectivité Internet.
- Tournevis cruciforme (non inclus) pour fixer le support du téléviseur.
- Câble HDMI et autres câbles (non inclus) pour connecter les périphériques externes au téléviseur.
- Support de montage mural (non inclus) si vous préférez fixer le téléviseur au mur.
- Ordinateur ou appareil mobile (non inclus) nécessaire pour la configuration.

2. Informations Importantes

IMPORTANT :



Pour faciliter la déclaration de perte ou de vol, veuillez noter les numéros de modèle et de série dans l'espace prévu à cet effet. Les numéros sont situés à l'arrière du téléviseur.



N° de modèle :

N° de série :

AVERTISSEMENT :

POUR RÉDUIRE LES RISQUES D'INCENDIE OU D'ÉLECTROCUTION, N'EXPOSEZ PAS CET APPAREIL À LA PLUIE OU À L'HUMIDITÉ.

	ATTENTION RISQUE DE CHOC ÉLECTRIQUE NE PAS OUVRIR	
<p>POUR RÉDUIRE LE RISQUE DE CHOC ÉLECTRIQUE, NE PAS ENLEVER LE CAPOT (OU L'ARRIÈRE). AUCUNE PIÈCE RÉPARABLE PAR L'UTILISATEUR NE SE SITUE À L'INTÉRIEUR. RÉFÉREZ-VOUS À DU PERSONNEL DE RÉPARATION QUALIFIÉ POUR LES RÉPARATIONS.</p>		

	Ce symbole indique le risque de choc électrique pour l'appareil. Seul un personnel qualifié doit ouvrir et démonter cet appareil.
	Ce symbole indique la présence d'instructions importantes d'utilisation et d'entretien de l'équipement, incluses dans le manuel d'utilisation fourni avec lui.

Attention : Pour éviter une électrocution, faites correspondre la large lame de la fiche à la large fente, puis insérez-la complètement.

Avertissement : Les règles de la FCC stipulent que tout changement ou modification apporté(e) à cet appareil sans l'autorisation expresse du fabricant peut entraîner la révocation du droit de l'utilisateur.

Attention : Cet appareil est conforme aux règlements FCC lorsque des câbles et connecteurs blindés sont utilisés pour connecter l'appareil à d'autres équipements. Pour éviter les interférences électromagnétiques avec les appareils électriques comme les radios et les téléviseurs, utilisez des câbles et connecteurs blindés pour les connexions.

Avertissement : Les piles ne doivent pas être exposées à une chaleur excessive telles que la lumière du soleil, le feu, ou autres.

Avertissement : Pour éviter les blessures, cet appareil doit être solidement fixé au sol/mur conformément aux instructions d'installation.

ATTENTION

- Le remplacement d'une pile par un type de pile incorrect peut déjouer une fonction de protection (par exemple, pour certains types de piles au lithium).
- L'élimination d'une pile dans le feu ou dans un four chaud, ou l'écrasement ou le découpage mécanique d'une pile, peut causer une explosion.
- Laisser une pile dans un environnement où la température est extrêmement élevée peut causer une explosion ou une fuite de liquide ou de gaz inflammable.
- Une pile soumise à une pression d'air extrêmement basse peut exploser ou avoir une fuite de liquide ou de gaz inflammable.
- Il y a un risque d'incendie ou d'explosion si la pile est remplacée par une pile d'un type incorrect.

Cher Client SHARP Roku TV

Nous vous remercions pour votre achat de ce téléviseur Sharp Roku TV. Pour en assurer la sécurité et le bon fonctionnement pendant de longues années, veuillez lire attentivement les consignes de sécurité importantes avant toute utilisation.

Consignes de Sécurité Importantes

L'électricité remplit de nombreuses fonctions utiles, mais si on l'utilise mal, elle peut occasionner des blessures et des dégâts matériels. Bien que la conception et la fabrication de ce produit aient été axées sur la sécurité, une mauvaise utilisation de l'appareil peut faire courir un risque d'électrocution et/ou d'incendie. Pour ne pas vous exposer à de tels dangers, respectez les consignes suivantes lorsque vous installez, utilisez ou nettoyez le téléviseur. Par mesure de sécurité et pour prolonger la durée de service de votre téléviseur, veuillez lire les précautions suivantes avant de l'utiliser :

- 1) Lisez ces instructions.
- 2) Conservez ces instructions.
- 3) Respectez les mises en garde.
- 4) Suivez toutes les instructions.
- 5) N'utilisez pas cet appareil à proximité de l'eau.
- 6) Nettoyer uniquement avec un chiffon sec.
- 7) Ne bloquez pas les ouvertures de ventilation. Installez l'appareil en respectant les instructions du fabricant.
- 8) N'installez pas l'appareil à proximité de sources de chaleur comme des radiateurs, des chaudières, des cuisinières ou d'autres appareils (y compris les amplificateurs) produisant de la chaleur.
- 9) N'annulez pas l'objectif de sécurité de la fiche polarisée ou de mise à la terre. Une fiche polarisée a deux lames dont l'une est plus large que l'autre. Une fiche de type mise à la terre a deux lames et une troisième broche de mise à la terre. La lame large ou la troisième dent sont fournies pour votre sécurité. Si la fiche fournie ne rentre pas dans votre prise, consultez un électricien pour remplacer la prise obsolète.
- 10) Assurez-vous que le cordon secteur ne puisse être piétiné ou pincé tout particulièrement au niveau des fiches des prises de courant et aux points où il sort de l'appareil.
- 11) N'utiliser que des accessoires/fixations recommandés par le fabricant.
- 12) Placez l'appareil uniquement sur un chariot, un socle, un trépied, un support ou une table recommandé par le fabricant ou vendu avec l'appareil. Si vous utilisez un chariot, manœuvrez avec précaution l'ensemble chariot/appareil afin d'empêcher toute blessure suite à un renversement.
- 13) Débranchez cet appareil pendant un orage ou lorsqu'il doit rester longtemps inutilisé.
- 14) Faites appel à un technicien qualifié pour tout dépannage. Un dépannage est requis lorsque l'appareil a été endommagé d'une façon ou d'une autre, comme lorsque le cordon secteur ou la fiche est endommagé, du liquide a été renversé sur l'appareil ou des objets sont tombés dans l'appareil, l'appareil a été exposé à la pluie ou à l'humidité, l'appareil ne fonctionne pas normalement ou l'appareil est tombé.



Informations de sécurité supplémentaires

- 15) Alimentation électrique — Cet appareil ne doit être utilisé qu'avec l'alimentation spécifiée sur l'étiquette signalétique. En cas de doute sur le type de courant de votre domicile, consultez votre revendeur ou la compagnie d'électricité locale. Pour les appareils fonctionnant sur batteries ou sur tout autre type d'alimentation, consultez le mode d'emploi.
- 16) Surcharge électrique — Ne dépassez pas la capacité électrique des prises murales, des rallonges ou des prises de courant intégrales, ceci risquant de provoquer un incendie ou une électrocution.
- 17) Pénétration d'objets et de liquides — N'introduisez jamais d'objets par les orifices de cet appareil. Ils pourraient toucher des points sous tension et court-circuiter des pièces et provoquer ainsi un incendie ou une électrocution. Veillez également à ne jamais renverser de liquide dans l'appareil.
- 18) Dommages nécessitant une réparation — Dans les situations ci-dessous, débranchez l'appareil de la prise murale et faites appel à un technicien qualifié pour les réparations :
 - a) si le cordon secteur ou la fiche est endommagée ;
 - b) si du liquide a été renversé sur l'appareil ou si des objets sont tombés à l'intérieur ;
 - c) si l'appareil a été exposé à la pluie ou à l'eau ;
 - d) si l'appareil ne fonctionne pas normalement en suivant le mode d'emploi.Ne touchez qu'aux commandes indiquées dans le mode d'emploi. Un réglage incorrect d'autres commandes peut causer des dommages qui demanderont par la suite un travail intensif à un technicien qualifié.
- e) si l'appareil est tombé ou a été endommagé ;
- f) si l'appareil présente des changements visibles de performances – Ceci indique la nécessité d'une inspection d'entretien.

19) Pièces de rechange — Si des pièces sont à remplacer, assurez-vous que le technicien utilise bien les pièces de rechange prescrites par le fabricant ou ayant les mêmes caractéristiques que les pièces d'origine.

L'utilisation de pièces non autorisées peut occasionner un incendie, une électrocution et d'autres dangers.

20) Contrôle de sécurité—Une fois l'entretien ou les réparations effectués sur ce produit, demandez au technicien de maintenance d'effectuer des contrôles de sécurité pour déterminer que le produit est en bon état de fonctionnement.

21) Montage au plafond ou au mur—Si vous montez l'appareil au mur ou au plafond, observez la procédure d'installation recommandée par le fabricant.

22) Lorsque la prise de RESEAU D'ALIMENTATION sur l'appareil est utilisée comme appareil de déconnexion, cet appareil doit demeurer aisément accessible.

AVERTISSEMENT - Risque de stabilité

Un téléviseur peut tomber et causer des blessures graves ou la mort. Beaucoup de blessures, en particulier aux enfants, peuvent être évitées en prenant des précautions comme celles qui suivent :

- TOUJOURS utiliser des meubles, des supports ou des méthodes de fixation recommandés par le fabricant du téléviseur.
- TOUJOURS utiliser des meubles qui peuvent supporter le téléviseur en toute sécurité.
- S'assurer TOUJOURS que le téléviseur ne dépasse pas du meuble où il est installé.
- Expliquer TOUJOURS aux enfants le danger de grimper sur un meuble pour atteindre le téléviseur ou ses boutons.
- Faites TOUJOURS cheminer les cordons et les câbles connectés à votre téléviseur de manière à ce que personne ne puisse trébucher dessus, les tirer ou les débrancher.
- Ne JAMAIS placer le téléviseur dans un endroit instable. Placer le produit sur une base instable peut provoquer sa chute, entraînant des blessures graves ainsi que des dommages au produit.
- Ne JAMAIS placer le téléviseur sur des meubles hauts (par exemple des armoires ou des bibliothèques) sans ancrage à la fois du meuble et du produit sur un support approprié.
- Ne JAMAIS placer le téléviseur sur une nappe ou autre matériau entre le téléviseur et le meuble où il est installé.
- Ne JAMAIS placer d'objets qui pourraient inciter les enfants à grimper, comme des jouets et des télécommandes, sur le dessus du téléviseur ou du meuble sur lequel le téléviseur est installé.

Si le téléviseur existant va être conservé et déplacé, les mêmes dispositions que ci-dessus doivent être appliquées.

Security instructions:

- Sélection de l'emplacement — Sélectionner un emplacement bien aéré et éloigné de la lumière directe du soleil.
- Ventilation — Les événements et autres ouvertures du co ret sont destinés à la ventilation. Ne les recouvrez pas et ne les bloquez pas car une ventilation insuffisante risque de provoquer une surchauffe et/ou de réduire la durée de vie de l'appareil. Ne placez pas l'appareil sur un lit, un sofa, un tapis ou une autre surface similaire risquant de bloquer les ouvertures de ventilation. Ne le placez pas dans des endroits clos comme une bibliothèque ou une étagère, sauf si une ventilation adéquate est prévue ou si les instructions du fabricant sont respectées.
- Le panneau avant utilisé dans ce produit est en verre. Il peut donc se briser s'il tombe ou s'il subit un choc. Veillez à ne pas vous blesser avec des morceaux de verre si le panneau à cristaux liquides venait à se briser.
- Sources de chaleur — Éloignez l'appareil des sources de chaleur comme les radiateurs, les chaudières et les autres appareils produisant de la chaleur (y compris les amplificateurs).
- Le panneau à cristaux liquides est un appareil de très haute technologie avec 8 294 400 pixels qui vous offre une très grande finesse de détail. Un petit nombre de pixels non actifs peuvent occasionnellement apparaître à l'écran sous forme de point fixe bleu, vert ou rouge. Notez que cela n'affecte en rien les performances de l'appareil.
- Foudre — Pour mieux protéger ce téléviseur pendant un orage ou lorsqu'il doit rester longtemps sans surveillance et inutilisé, débranchez-le de la prise murale et déconnectez l'antenne. Ceci l'empêchera d'être endommagé par la foudre ou les surtensions de la ligne électrique.

- Lignes électriques — L'antenne extérieure ne doit pas se trouver à proximité de lignes électriques aériennes ou d'autres circuits d'éclairage ou de distribution électrique. Elle ne doit pas non plus être installée sur une position d'où elle pourrait tomber sur ces lignes ou circuits. Lors de l'installation d'une antenne extérieure, toutes les précautions doivent être prises pour ne pas toucher ces lignes ou circuits électriques. Tout contact avec eux pourrait être mortel.
- Ne placez pas de bougies ni de flammes nues sur le téléviseur ou à sa proximité, afin d'éviter les incendies.
- N'affichez pas une image fixe pendant une période prolongée, sous peine de laisser un traînage à l'écran.
- Pour éviter les incendies ou les électrocutions, veillez à ne pas éclabousser ni faire tomber de l'eau sur cet appareil. Ne placez jamais d'objets remplis de liquide, comme des vases, sur l'appareil.
- N'introduisez pas d'objets étrangers dans le produit. L'introduction d'objets dans les orifices ou dans d'autres ouvertures pourrait provoquer un incendie ou un choc électrique. Faites particulièrement attention lorsque vous utilisez le produit à proximité d'enfants.

N'installez pas le téléviseur dans un endroit dans lequel il serait exposé à des gouttelettes d'eau, par exemple sous un climatiseur ou à proximité d'un humidificateur.

- Les gouttelettes d'eau tombant sur le téléviseur et l'eau pénétrant à l'intérieur peuvent provoquer un incendie, un choc électrique ou des dysfonctionnements.
- Nous vous recommandons d'installer le téléviseur à au moins 3,3 pieds (1 m) de la sortie d'un climatiseur.

Entretien du coffret

- Utilisez un chiffon doux (en coton, en flanelle, etc.) et essuyez délicatement la surface du coffret.
- L'utilisation d'un chiffon abrasif (chiffon sous forme de feuille humide/sèche, etc.) peut déformer les composants du coffret ou provoquer des fissures.
- Essuyer avec un chiffon rêche ou avec force risque de rayer la surface du coffret.
- Si le coffret est très sale, essuyez avec un chiffon doux humidifié à l'aide d'un détergent neutre dilué avec de l'eau et bien essoré, puis essuyez avec un chiffon sec.
- Le coffret est essentiellement constitué de plastique. Évitez d'utiliser de la benzine, un diluant ou d'autres solvants, car ils pourraient déformer le coffret et provoquer l'écaillage de la peinture.
- N'appliquez pas d'insecticides ni d'autres liquides volatiles.
- De même, ne laissez pas le coffret en contact avec du caoutchouc ou des appareils en vinyle pendant longtemps. Les plastifiants à l'intérieur du plastique peuvent provoquer des déformations du coffret et l'écaillage de la peinture.

Entretien du panneau avant

- Mettez l'alimentation principale hors tension et débranchez le cordon secteur de la prise murale avant la manipulation.
- Essuyez délicatement la surface du panneau avant à l'aide d'un chiffon doux (en coton, en flanelle, etc.).
- Pour protéger le panneau avant, n'utilisez pas de chiffon sale, de nettoyeurs liquides ni chiffon imprégné de produit chimique (chiffon sous forme de feuille humide/sèche, etc.). Ceci pourrait endommager la surface du panneau avant.
- Essuyer avec un chiffon rêche ou avec force risque de rayer la surface du panneau avant.
- Utilisez un chiffon doux et mouillé pour essuyer délicatement le panneau avant s'il est vraiment sale.
- Si le panneau avant est poussiéreux, utilisez une brosse antistatique en vente dans le commerce pour le nettoyer.
- Pour éviter tout risque de rayer le cadre ou l'écran, veuillez utiliser un chiffon doux et non-pelucheux pour le nettoyage.

En particulier pour la sécurité des enfants

- Ne laissez pas les enfants grimper sur ou jouer avec le téléviseur.
- Ne placez pas le téléviseur sur des meubles qui peuvent facilement se transformer en marches, comme par exemple une commode à tiroirs.
- Souvenez-vous que les enfants deviennent souvent surexcités en visionnant un programme, surtout sur un téléviseur « plus grand que la normale ». Il faut faire en sorte d'installer le téléviseur là où il ne peut pas être poussé, tiré, ni basculé.
- Il faut faire en sorte de placer les fils et les câbles connectés au téléviseur de façon à ce que des enfants curieux ne puissent pas les tirer ni les saisir.

3. Fixation du socle du téléviseur ou du support mural (non inclus)

Fixation du socle du téléviseur (pour les étapes de fixation du support mural, veuillez vous reporter à la page 25)

ATTENTION :

- Veillez à débrancher le cordon d'alimentation secteur avant d'installer un socle ou des supports de montage mural.
- L'écran DEL est très fragile et doit être protégé à tout moment pendant l'installation du socle. Veillez à protéger l'écran du téléviseur pour qu'il ne soit pas rayé ou endommagé par des objets durs. En outre, N'APPUYEZ JAMAIS sur l'avant du téléviseur, car il pourrait se fissurer.

Fixer les pieds gauche et droit qui forment le support :

1. Placez soigneusement le téléviseur, face vers le bas, sur une surface douce et plate pour éviter que des objets ne le rayent et ne l'endommagent.

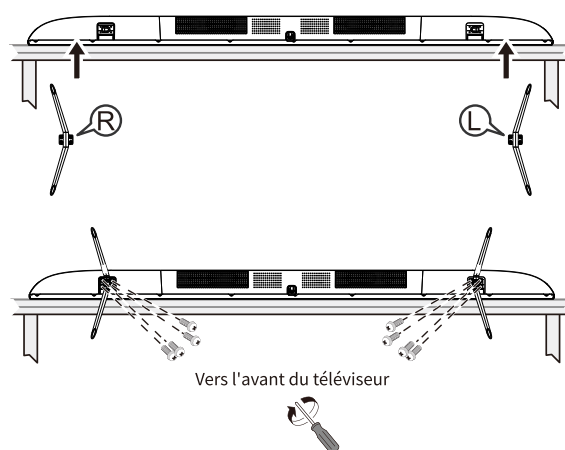

2. Placez les supports dans chacune des fentes inférieures, insérez et serrez les vis (fournies dans le sachet d'accessoires) dans la zone encerclée avec le tournevis (non inclus) jusqu'à ce que les bases soient bien fixées.

3. Le téléviseur est prêt à être utilisé.

Fixer le support de montage mural (non inclus).

Avant de commencer à suivre les instructions du fournisseur auprès duquel vous avez décidé d'acheter le support VESA, assurez-vous de commencer par les étapes suivantes :

1. Placez le téléviseur face vers le bas sur une surface propre et rembourrée.
2. Retirez les supports si vous les avez déjà positionnés.
3. Placez les entretoises (non fournies) dans les 4 trous de montage.

CAUTION:

- Veuillez acheter un support de montage approprié pour votre téléviseur lorsque vous décidez de le monter au mur.
- Lors du montage du produit sur un mur, assurez-vous de suivre les instructions du fabricant. Utilisez uniquement le matériel de montage recommandé par le fabricant.
- Assurez-vous que la capacité portante du mur pour l'installation du support n'est pas inférieure à 4 fois le poids du téléviseur et du support de montage pour éviter les chutes.
- Assurez-vous qu'il n'y a pas de câbles ou de conduits dans la section du mur où le support de montage sera installé.
- Veuillez contacter un technicien professionnel pour terminer l'installation. La société ne peut être tenue responsable des accidents, blessures ou dommages causés par une mauvaise installation du téléviseur.

Noter :

- Si des vis se trouvent dans le trou de vis du support de montage derrière le téléviseur avant d'installer le support de montage, les vis doivent être retirées et mises en place pour une utilisation ultérieure.
- Veuillez acheter les vis murales en fonction de votre situation réelle.
- S'il y a des vis autotaraudeuses à queue plate dans les accessoires, vérifiez si elles conviennent à votre support de montage.
- Le téléviseur ne doit pas être incliné lorsqu'il est fixé au mur.

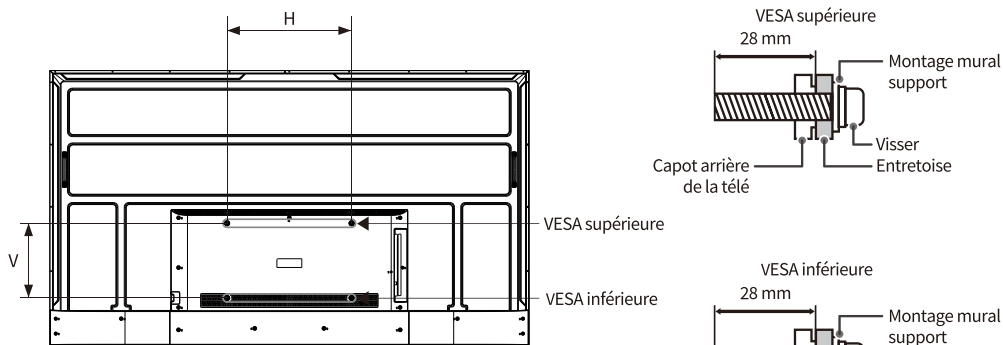

Gabarit de montage VESA

Montage VESA (mm) : 500 x 300

M8, Longueur de vis de montage VESA supérieure = 28 mm

M8, Longueur de vis de montage VESA inférieure = 28 mm

4. Boutons et ports

Vue arrière du téléviseur

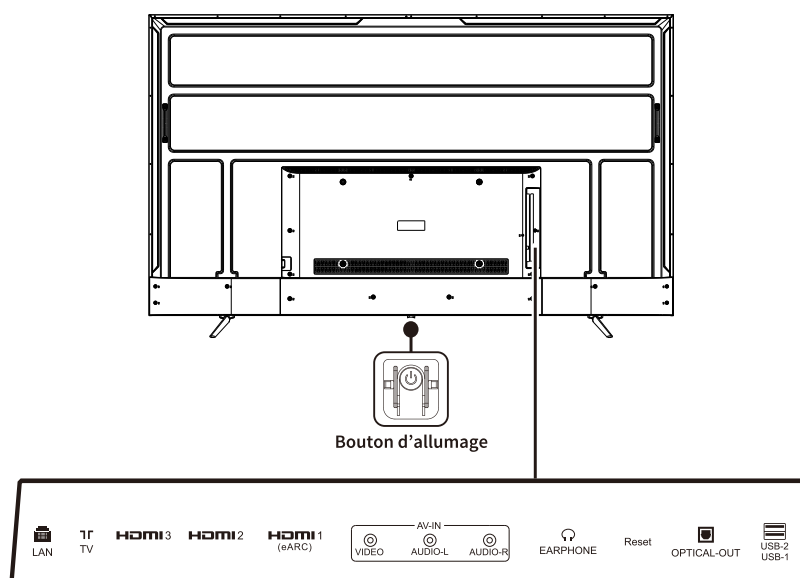

Connexion de périphériques au téléviseur

Votre téléviseur dispose de plusieurs options pour connecter différents périphériques. La méthode de connexion dépend du type de câbles dont vous disposez et des sorties disponibles sur votre appareil. Vérifiez la position et le type des prises avant d'effectuer toute branchement sur votre téléviseur. Un branchement incorrect ou lâche peut causer des problèmes avec la couleur et l'image. Assurez-vous que tous les branchements sont bien serrés et sécurisés.

Le téléviseur peut ne pas être compatible avec tous les périphériques externes. Pour vérifier la compatibilité, veuillez vous reporter au manuel d'utilisation du périphérique externe que vous souhaitez connecter. Ne connectez aucun équipement externe lorsque le cordon d'alimentation du téléviseur est branché. Cela peut causer un choc électrique.

Connexion à une barre de son numérique en utilisant le Enhanced Audio Return Channel (eARC)

Pour connecter une barre de son numérique avec un câble HDMI, procédez comme suit :

1. Connectez le câble relié à la barre de son numérique au port [HDMI / eARC] du téléviseur.
2. Allumez la barre de son numérique en appuyant sur le bouton d'alimentation.
3. Appuyez sur le bouton [↵] de votre télécommande pour afficher le menu complet des réglages, puis utilisez les flèches HAUT et BAS du [D-pad] de votre télécommande pour sélectionner Paramètres.
4. Appuyez sur la flèche DROITE pour accéder à **Système > Contrôle d'autres appareils (CEC)**.
5. Sélectionnez **HDMI eARC**.
6. Appuyez sur **OK** pour activer ou désactiver la fonction.

Remarques :

- Seules les barres de son numériques qui nécessitent une connexion filaire sont compatibles avec la télé intelligente.
- Si le périphérique dispose d'une fonction Sélection d'entrée, veillez à la changer sur l'option TV.
- L'activation de la fonction HDMI eARC permet également de contrôler le système audio. Après avoir activé HDMI eARC, vous pouvez désactiver le contrôle audio du système si vous le souhaitez.

Connexion à un réseau sans fil

Connectez votre téléviseur à votre réseau sans fil. Vous avez besoin pour cela d'un routeur ou d'un modem sans fil. Veuillez vous reporter à l'illustration ci-dessous.

L'adaptateur LAN sans fil intégré du téléviseur prend en charge les protocoles de communication IEEE 802.11 a/b/g/n/ac. Nous vous recommandons d'utiliser le routeur IEEE 802.11 a/b/g/n/ac.



Remarques :

- Vous devez vous servir de l'adaptateur LAN sans fil intégré pour utiliser un réseau sans fil, car le téléviseur ne prend pas en charge les adaptateurs réseau USB externes.
- Si le routeur sans fil prend en charge le protocole DHCP, votre téléviseur peut se connecter plus facilement au réseau sans fil.
- Si vous appliquez un système de sécurité autre que les systèmes listés ci-dessous, il ne fonctionnera pas avec le téléviseur. Systèmes de sécurité : WPA, WEP, WPA2.

5. Utilisation de votre télécommande TV

Commencer à utiliser votre télécommande

1. Faites glisser le couvercle arrière pour ouvrir le compartiment des piles de votre télécommande.
2. Insérez deux piles de taille AAA. Veillez à faire correspondre les pôles « + » et « - » des piles avec les extrémités « + » et « - » à l'intérieur du compartiment des piles.
3. Remettez en place le couvercle du compartiment des piles.

Boutons de la télécommande du téléviseur

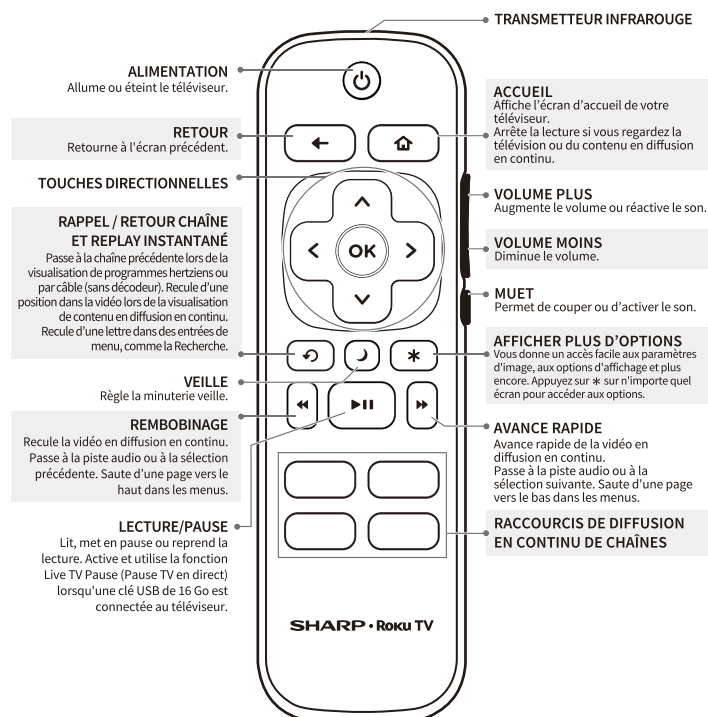

Responsabilité :

Les télécommandes peuvent varier. Les illustrations de ce manuel sont uniquement destinées à servir de référence. La télécommande réelle possède des boutons de chaînes pré-réglés.

*Une clé de 16 Go est nécessaire. Lecture maximale de 90 minutes.

Instructions de configuration pour une télécommande universelle :

Utilisation de la télécommande de votre décodeur câble ou de votre récepteur satellite comme télécommande universelle. Si vous préférez utiliser la télécommande de votre décodeur câble ou de votre récepteur satellite comme télécommande universelle, consultez le manuel fourni par votre prestataire de câble ou de satellite. Il contiendra des instructions sur la manière de programmer leur télécommande pour votre téléviseur. Vous pouvez trouver des codes qui fonctionnent avec votre Sharp•Roku TV et les télécommandes universelles les plus courantes des prestataires de câble et de satellite sur le site www.roku.com/universalremote.

AVIS IMPORTANT :

Selon le pays où le téléviseur est installé, certaines chaînes Roku® peuvent ne pas être disponibles. Les touches de lancement rapide de la télécommande associées à ces chaînes ne fonctionneront pas. Toutes les autres fonctionnalités de la télécommande fonctionneront comme prévu.

6. Mise sous tension du téléviseur

1. Branchez l'extrémité du cordon d'alimentation dans une prise de courant.
2. Après avoir installé les piles de votre télécommande, appuyez sur le **bouton POWER (ALIMENTATION)**  de la télécommande pour allumer le téléviseur.
3. Suivez les instructions affichées à l'écran et choisissez Configurer pour une utilisation au domicile pour accéder à toutes les fonctions du téléviseur.

REMARQUE : Seuls les détaillants qui ont besoin de configurer le téléviseur pour l'affichage doivent sélectionner Configurer pour une utilisation en magasin.

7. Effectuer la configuration guidée

Conseil : Ayez à portée de main le nom et le mot de passe de votre réseau sans fil.

1. Suivez les instructions à l'écran qui apparaissent sur votre Sharp Roku TV.

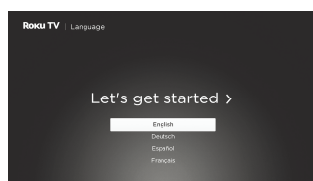

2. Activez votre Sharp Roku TV à l'aide de votre ordinateur, téléphone intelligent ou tablette pour configurer votre compte Roku. Vous avez besoin d'un compte Roku pour activer votre Sharp Roku TV et accéder au divertissement sur des milliers de chaînes de diffusion* en continu.



Remarque : Roku ne facture pas l'assistance à l'activation - méfiez-vous des arnaques.

Les comptes Roku sont gratuits et, bien qu'un numéro de carte de crédit valide ne soit pas nécessaire pour créer un compte Roku, l'enregistrement des informations de votre carte de crédit permet de louer et d'acheter des divertissements du Roku Channel Store et de s'y abonner de manière rapide et pratique.

3. Une fois connecté à votre compte, votre téléviseur est automatiquement mis à jour avec la dernière version du logiciel et vous pourrez commencer la diffusion en continu immédiatement. Si vous n'êtes pas prêt à connecter votre téléviseur à un réseau sans fil, vous pouvez toujours l'utiliser comme un téléviseur ordinaire.
4. Pour plus d'informations, visitez <https://www.sharp.ca/fr/> et go.roku.com/tvmanual

*La résolution du contenu est basée sur la compatibilité TV et varie selon la chaîne et le contenu. Les canaux sont sujets à changement, varient selon la région et peuvent nécessiter un paiement.

8. Caractéristiques techniques du produit

Nom du modèle		4T-C86EL8UR
Dimensions (L x H x P)	Sans socle	75,75 x 43,46 x 4,61 pouces (1 924 x 1 104 x 117 mm)
	Avec socle	75,75 x 46,61 x 17,36 pouces (1 924 x 1 184 x 441 mm)
Poids	Sans socle	80 livres (36,2 kg)
	Avec socle	82 livres (37,2 kg)
Taille active de l'écran (diagonale)	85,6 pouces (217,42 cm)	
Résolution de l'écran	3 840 x 2 160 pixels	
Puissance audio	12 W + 12 W	
Consommation électrique nominale	380 W (0,5 W en mode Veille)	
Source d'alimentation	100 - 240 V~ 50/60 Hz	
Entrée HDMI	480p, 720p, 1 080i, 1 080p, 2 160p.	
Systèmes de réception	Analogique	NTSC
	Numérique	ATSC
Ports	3 ports HDMI, 2 ports USB, 1 sortie optique, 1 entrée RF, 1 sortie audio pour casque et 1 entrée audio vidéo composite RCA.	
Autres caractéristiques	Télévision intelligente, image à contraste dynamique, support de montage mural standard VESA.	

Remarques :

- Les images de ce document sont fournies à titre indicatif uniquement.
- Tous les produits, les caractéristiques techniques et les données sont susceptibles d'être modifiés sans préavis dans le but d'améliorer leur fiabilité, leur fonction, leur conception ou autre.
- Dans un environnement sec en raison de l'électricité statique, le produit peut redémarrer et revenir à l'interface OSD principale, à l'interface du lecteur USB ou au mode précédent. C'est normal et continuez à utiliser le téléviseur comme vous le souhaitez.

9. Guide rapide de résolution des problèmes

Lorsque vous rencontrez un problème avec votre téléviseur, éteignez-le et rallumez-le. Si cela ne résout pas le problème, consultez la liste suivante des solutions possibles. Si le problème persiste, contactez le service client du fabricant.

Issues	Solutions possibles
Vous ne voyez aucune image lorsque vous allumez le téléviseur	<ul style="list-style-type: none"> • Vérifiez que le voyant DEL est allumé. Le cas échéant, le téléviseur est alimenté. • Le téléviseur est peut-être en mode Veille. Appuyez sur la touche [O] de la télécommande pour sortir l'appareil du mode Veille. • Vérifiez que le cordon d'alimentation est branché sur une prise de courant active.
Vous avez connecté une source externe à votre téléviseur mais vous ne pouvez pas l'identifier dans l'écran d'accueil	<ul style="list-style-type: none"> • Assurez-vous que votre périphérique externe est allumé. • Vérifiez que la bonne borne d'entrée est sélectionnée dans l'écran Accueil pour la source externe que vous souhaitez visualiser. • Vérifiez que le branchement de l'appareil source externe est bien inséré sur le port du téléviseur. • Le port HDMI est peut-être masqué sur l'écran Accueil. Accédez à Paramètres > Entrée TV > pour configurer l'entrée HDMI sur l'écran Accueil.
Lorsque vous allumez votre téléviseur, il y a un affichage pendant quelques secondes avant que l'image n'apparaisse	<ul style="list-style-type: none"> • Ceci est normal. Si vous avez déjà configuré votre téléviseur, il est en train de s'initialiser et de rechercher les informations de réglage précédentes.
L'image est normale mais vous n'entendez aucun son	<ul style="list-style-type: none"> • Vérifiez que le volume est activé. • Vérifiez si le mode Muet est activé. Désactivez le mode Muet en appuyant à nouveau sur le bouton Muet ou en augmentant le volume. • Vérifiez que rien n'est branché sur la prise casque du téléviseur. • Le branchement d'un casque sur le téléviseur entraîne la coupure des haut-parleurs principaux.
Vous entendez le son mais la couleur de l'image est délavée ou en noir et blanc	<ul style="list-style-type: none"> • Vérifiez que la valeur de Couleur est réglée à 50 ou plus. • Vérifiez la couleur sur une autre chaîne ou une autre borne d'entrée.
Le son ou l'image est déformé et semble onduler	<ul style="list-style-type: none"> • Éteignez et/ou retirez les appareils électriques qui peuvent se trouver à proximité de l'écran du téléviseur. • Insérez la fiche d'alimentation du téléviseur dans une autre prise électrique.
Le son ou l'image est flou ou coupé	<ul style="list-style-type: none"> • Si vous utilisez une antenne externe, vérifiez que les connexions sont bien ajustées. • Ajustez ou repositionnez l'emplacement de l'antenne.
Vous voyez une bande horizontale / verticale sur l'image, ou celle-ci tremble	<ul style="list-style-type: none"> • Éteignez et/ou retirez les appareils électriques qui peuvent se trouver à proximité de l'écran du téléviseur. • Insérez le cordon d'alimentation du téléviseur dans une autre prise électrique.
Vous ne pouvez pas vous connecter à votre réseau sans fil	<ul style="list-style-type: none"> • Assurez-vous d'avoir sélectionné le bon nom de réseau sans fil dans l'écran Choisir le réseau. • Assurez-vous que vous avez saisi correctement le mot de passe de votre réseau sans fil (les mots de passe sont sensibles à la casse). • Si le SSID est diffusé sur votre routeur sans fil, ajoutez votre réseau en sélectionnant Ajouter un réseau privé dans l'écran Sélectionner un réseau sans fil. • Pour vérifier qu'il s'agit d'un problème de mot de passe, désactivez temporairement la sécurité sur le routeur sans fil. • Si vous n'obtenez pas 3 barres d'intensité de signal ou plus au-dessus de l'icône de réseau sans fil, ajustez la position du téléviseur (si possible) ou du routeur sans fil. Même quelques centimètres dans un sens ou un autre peuvent aider.
Votre télécommande ne répond pas aux appuis sur les touches	<ul style="list-style-type: none"> • Vérifiez que le téléviseur est allumé. • Vérifiez que les piles sont bonnes et insérées correctement. • Vérifiez qu'il n'y a pas d'obstacle entre la télécommande et l'avant du téléviseur. • Essayez de vous rapprocher du téléviseur. Si le voyant du téléviseur clignote lorsque vous appuyez sur l'une des touches de la télécommande, le problème ne vient pas de la télécommande.

10. Certifications et conformité

Roku Roku TV

Roku, Roku TV, le logo Roku et le design violet d-pad sont des marques de commerce de Roku, Inc. Toutes les autres marques de commerce et logos figurant dans le présent document sont la propriété de leurs détenteurs respectifs.



Les termes HDMI, HDMI High-Definition Multimedia Interface, la présentation commerciale HDMI et les logos HDMI sont des marques ou des marques déposées de HDMI Licensing Administrator, Inc.



Fabriqué sous licence de Dolby Laboratories. Dolby, Dolby Audio et le symbole double-D sont des marques commerciales de Dolby Laboratories Licensing Corporation.



Couvert par une ou plusieurs revendications des brevets HEVC répertoriés sur patentlist.accessadvance.com.

Directive DEEE

Élimination correcte de ce produit. Ce marquage indique que ce produit ne doit pas être jeté avec les autres déchets ménagers dans toute l'Europe. Pour éviter d'éventuels dommages à l'environnement ou à la santé humaine dus à une élimination incontrôlée des déchets, recyclez-les de manière responsable afin de promouvoir la réutilisation durable des ressources matérielles. Pour retourner votre appareil usagé, veuillez utiliser les systèmes de retour et de collecte ou contacter le revendeur où le produit a été acheté. Ils peuvent prendre ce produit pour un recyclage sans danger pour l'environnement.

Informations relatives à IC (uniquement pour le Canada)

IC Attention :

Cet équipement est conforme aux normes RSS exemptes de licence d'Industrie Canada. Son fonctionnement est soumis aux deux conditions suivantes : (1) cet appareil ne doit pas causer d'interférences et (2) cet appareil doit accepter toute interférence, y compris les interférences pouvant entraîner un fonctionnement indésirable de cet équipement.

Déclaration IC :

Cet équipement est conforme aux limites d'exposition aux rayonnements IC établies pour un environnement non contrôlé. Cet équipement doit être installé et utilisé avec une distance minimale de 20 cm entre le radiateur et votre corps. Cet appareil et ses antennes ne doivent pas être situés à proximité ou fonctionner avec une autre antenne ou un autre émetteur.

Le fabricant n'est pas responsable des interférences radio ou TV causées par des modifications non autorisées apportées à cet équipement. De telles modifications pourraient annuler l'autorité de l'utilisateur à faire fonctionner l'équipement.

- L'appareil destiné à fonctionner dans la bande 5150-5250 MHz est destiné à une utilisation en intérieur uniquement afin de réduire le potentiel d'interférences nuisibles aux systèmes de satellites mobiles co-canaux.
- Pour les appareils avec antenne(s) amovible(s), le gain d'antenne maximal autorisé pour les appareils dans les bandes 5 250-5 350 MHz et 5 470-5 725 MHz doivent être tels que l'équipement reste conforme à la p.i.r.e. limite.
- Pour les appareils avec antenne(s) amovible(s), le gain d'antenne maximal autorisé pour les appareils dans la bande 5725-5850 MHz doit être telle que l'équipement reste conforme à la p.i.r.e. limites spécifiées pour le fonctionnement point à point et non point à point, selon le cas.
- Le ou les angles d'inclinaison les plus défavorables nécessaires pour rester conforme à la p.i.r.e. L'exigence de masque d'élévation énoncée à la section 6.2.2(3) doit être clairement indiquée.
- Les radars à haute puissance sont attribués en tant qu'utilisateurs principaux (c'est-à-dire utilisateurs prioritaires) des bandes 5250-5350MHz et 5650-5850 MHz et que ces radars pourraient causer des interférences et/ou endommager les appareils LE-LAN.

GARANTIE LIMITÉE

Pour les clients canadiens seulement

Électronique grand public

Bravo! Vous venez de faire un excellent achat!

Sharp Électronique du Canada Ltée (« Sharp ») garantit à l'acheteur initial de ce produit de marque Sharp (le « produit ») que, s'il est emballé dans son contenant original et s'il est vendu ou distribué au Canada par Sharp ou par un détaillant autorisé Sharp, et s'il n'a pas été vendu « tel quel » ou s'il ne s'agissait pas d'une « vente finale », le produit est exempt de défaut de fabrication et de vice de matériau pour la période de garantie stipulée et s'engage auprès de l'acheteur initial et durant ladite période à réparer la défectuosité ou à remplacer le produit défectueux. Le remplacement sera fait avec un appareil neuf ou reconditionné.

Conditions : La présente garantie limitée ne s'applique pas :

- (a) Aux dommages causés ou aux réparations requises sur les appareils qui ont fait l'objet d'un emploi abusif, de négligence, d'un accident, d'une installation inadéquate ou d'une utilisation non appropriée, tel qu'il est mentionné dans le manuel du propriétaire ou dans toute autre documentation applicable sur le produit;
- (b) Aux dommages causés ou aux réparations requises sur les produits Sharp trafiqués, modifiés, réglés ou réparés par une entité autre que Sharp, un centre agréé de service Sharp ou un détaillant autorisé au service Sharp;
- (c) Aux dommages causés ou aux réparations requises à la suite de l'utilisation du produit avec des articles non désignés ou approuvés par Sharp, y compris, mais sans s'y limiter, des agents de nettoyage chimiques;
- (d) Au remplacement des accessoires, des articles consommables ou des périphériques, devenu nécessaire à la suite d'une utilisation normale du produit, y compris, mais sans s'y limiter, les télécommandes, les adaptateurs c.a., les piles et les câbles;
- (e) Aux défauts cosmétiques à la surface ou au boîtier extérieur du produit, et qui sont attribuables à la détérioration ou à l'usage résultant d'un usage normal.
- (f) Aux défectuosités causées ou aux réparations requises à la suite de dommages causés par des conditions extérieures et relatives à l'environnement, y compris, mais sans s'y limiter, une tension de la ligne électrique ou de transmission trop élevée, du liquide répandu ou une catastrophe naturelle;
- (g) Au cas d'usage commercial du Produit, y compris, mais sans s'y limiter aux espaces commerciaux, espaces communes des immeubles de logement avec appartements, ou tout endroit autre que maison ou appartement privé.
- (h) Si le numéro de série ou de modèle indiqué sur le produit a été enlevé, maquillé, modifié, altéré ou trafiqué;
- (i) Aux coûts d'installation, de livraison, de configuration et (ou) de programmation.

Pour obtenir un service après-vente : La réparation sous garantie est offerte à la condition que le produit Sharp soit livré avec la preuve d'achat (sur laquelle est indiquée la date d'achat) et une copie de la présente garantie limitée à un centre agréé de service Sharp ou chez un détaillant autorisé au service Sharp. Pour le transport, le Produit doit être placé dans l'emballage d'origine ou dans un emballage qui assure la même protection que l'emballage d'origine. Le service sous garantie au domicile du client est disponible pour des écrans de 55 po ou plus mais seulement aux endroits accessibles par véhicule routier et situés à moins de 50 km d'un centre agréé de service Sharp. Le technicien peut, au besoin, ramener l'appareil à son atelier pour en faire la réparation. Aucune autre entité (y compris les détaillants et les centres de service Sharp) n'est autorisée à prolonger la durée de la garantie, à fournir des garanties autres ou à transférer cette garantie au nom de Sharp. L'acheteur doit assumer tous les coûts de démontage, de réinstallation, de transport et d'assurance de l'appareil.

Les garanties expresses de la présente garantie limitée remplacent, sauf pour les consommateurs-acheteurs domiciliés au Québec, et Sharp décline, à l'exception des cas où la loi en vigueur l'interdit, toutes les autres garanties et conditions, expresses ou implicites, découlant de la loi, d'un règlement, de la conduite habituelle ou de l'usage du commerce, y compris, mais sans s'y limiter, les garanties ou les conditions implicites de qualité marchande et d'adaptabilité à une utilisation ou à une fin particulière, et/ou d'absence de contrefaçon. Cette garantie n'est pas transférable. Limites (non applicables aux consommateurs-acheteurs domiciliés au Québec, dans la mesure où la loi en vigueur au Québec l'interdit) : a) Sharp ne sera en aucun cas responsable des dommages accessoires, spéciaux, consécutifs, économiques, exemplaires ou indirects de quelque type ou nature que ce soit (y compris la perte de profits ou les dommages par suite de la perte de temps, d'utilisation ou de données) découlant de l'utilisation ou du rendement d'un produit ou de la défectuosité d'un produit, même si Sharp est informé ou a été avisé de la possibilité de tels dommages; b) les recours mentionnés dans la présente garantie limitée constituent l'exécution intégrale de toutes les obligations et responsabilités de Sharp envers l'acheteur à l'égard du produit et constituera la satisfaction entière de toutes les réclamations, qu'elles soient en fonction d'un contrat, d'une négligence, d'une responsabilité stricte ou autrement. Dans certaines provinces, il est interdit d'exclure ou de limiter l'application de certains dommages ou de certaines limites sur la durée ou l'annulation de certaines garanties ou conditions implicite. Par conséquent, dans ces provinces, les exclusions et les limites indiquées aux présentes peuvent ne pas s'appliquer. La présente garantie limitée est, sauf pour les consommateurs-acheteurs domiciliés au Québec, régie par les lois de la province canadienne dans laquelle l'acheteur a acquis le produit. Pour les consommateurs-acheteurs domiciliés au Québec, la présente garantie limitée est régie par les lois du Québec.

PÉRIODE DE GARANTIE pour TELEVISEUR SHARP : 1 an (à partir de la date d'achat originale – gardez le reçu comme preuve d'achat).

Pour soutien ou réparations/remplacements sous garantie, veuillez communiquer avec nous :

- Par téléphone: 1-833-612-1382
- Ou courrier électronique : customerservice@cttmservice.com

Plus de détails sur cette garantie limitée ou centre autorisé Sharp sont disponibles sur notre site (www.sharp.ca) ou par correspondance : Sharp Electronics Of Canada Ltd. 335 Britannia Road East Mississauga, Ontario L4Z 1W9.

CETTE GARANTIE LIMITÉE EST VALIDE UNIQUEMENT AU CANADA.

