

# SHARP • Roku TV

- 4T-C65EL8UR
- 4T-C55EL8UR
- 4T-C50EL8UR

## 4K Ultra HD LED TV / Téléviseur LED 4K Ultra HD Setup Guide / Guide de Configuration / Guía de Configuración

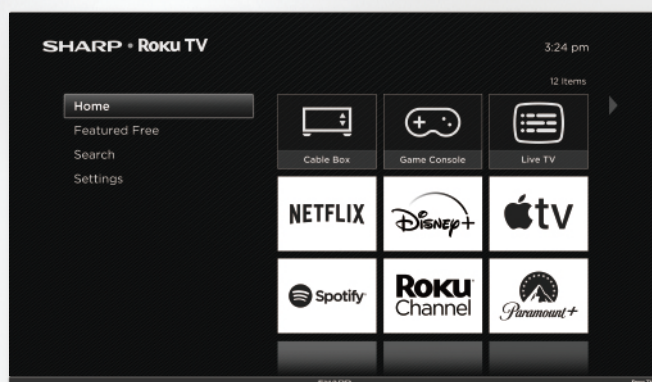

Only for Mexico / Uniquement pour le Mexique / Solo para México

### DESCRIPCIÓN DEL PRODUCTO:

#### TELEVISOR DE PANTALLA PLANA DE CRISTAL LÍQUIDO (LCD) CON ILUMINACIÓN DE DIODO EMISOR DE LUZ (LED)

#### IMPORTADO POR:

SHARP CORPORATION MEXICO, S.A. DE C.V.  
JAIME BALMES No 8 OFICINAS 803 Y 804  
COL. LOS MORALES POLANCO, CIUDAD DE MÉXICO  
C.P. 11510 TEL: 55 1500 1500

Lea este instructivo para conocer el uso correcto del televisor antes de la instalación y encendido.  
Se recomienda mantener este instructivo debidamente para la verificación futura.  
Las imágenes de este instructivo son solo para referencia.



## Contents

1. Package Contents . . . . .	3
2. Important Information . . . . .	4
3. Attach the TV stand or wall mount bracket . . . . .	8
4. Buttons and Ports . . . . .	10
5. Using your TV remote control . . . . .	12
6. Power on the TV . . . . .	13
7. Complete the guided setup . . . . .	13
8. Product Specifications . . . . .	14
9. Quick guide to solve problems . . . . .	15
10. Certifications and Compliance . . . . .	16
LIMITED WARRANTY . . . . .	18

# 1. Package Contents

The packaging where your new TV comes contains the following accessories:

- Remote control
- Two AAA batteries
- Quick Start Guide
- AV transfer cable
- 4 screws (M5 x 20 mm)
- 2 legs that form the TV stand

## IMPORTANT:

To prevent accidentally discarding items that came with your TV, be sure to **check ALL the foam** in the carton box.

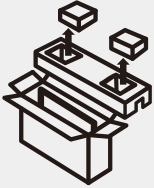

- Please check foam for accessories before discarding.

## Required tools and devices:

- Wireless router (not included) for Internet connectivity.
- Phillips screwdriver (not included) to secure the TV stand.
- HDMI cable and other cables (not included) to connect external devices to the TV.
- Wall mount bracket (not included) if you prefer to mount the TV to the wall.
- Computer or mobile device (not included) needed for setup.

## 2. Important Information

### IMPORTANT:

To aid reporting in case of loss or theft, please record the TV's model and serial numbers in the space provided. The numbers are located at the rear and left side of the TV.

Model No.:

Serial No.:

### WARNING:

TO REDUCE THE RISK OF FIRE OR ELECTRIC SHOCK, DO NOT EXPOSE THIS PRODUCT TO RAIN OR MOISTURE.



**CAUTION**  
RISK OF ELECTRIC SHOCK  
DO NOT OPEN

CAUTION: TO REDUCE THE RISK OF ELECTRIC SHOCK, DO NOT REMOVE THE REAR COVER. IT DOES NOT CONTAIN SPARE PARTS INSIDE IT. CONTACT QUALIFIED SERVICE PERSONNEL.



This symbol indicates the risk of electric shock to the equipment. Only qualified personnel should open and disassemble this appliance.



This symbol indicates the presence of important instructions for the use and maintenance of the equipment, included in the user manual that comes with your equipment.

**Caution:** To prevent electric shock, match wide blade of plug to wide slot, fully insert.

**Warning:** FCC Regulations state that any unauthorized changes or modifications to this equipment not expressly approved by the manufacturer could void the user's authority to operate this equipment.

**Caution:** This product satisfies FCC regulations when shielded cables and connectors are used to connect the unit to other equipment. To prevent electromagnetic interference with electric appliances such as radios and televisions, use shielded cables and connectors for connections.

**Warning:** Batteries shall not be exposed to excessive heat such as sunshine, fire or the like.

**Warning:** To prevent injury, this apparatus must be securely attached to the floor/wall in accordance with the installation instructions.

### CAUTION

- The replacement of a battery with an incorrect type can defeat a safeguard (for example, in the case of some lithium battery types).
- Disposal of a battery into fire or a hot oven, or mechanically crushing or cutting of a battery, can result in an explosion.
- Leaving a battery in an extremely high temperature environment can result in an explosion or the leakage of flammable liquid or gas.
- A battery subjected to extremely low air pressure may result in an explosion or the leakage of flammable liquid or gas.
- Risk of fire or explosion if the battery is replaced by an incorrect type.
- Attention should be drawn to environmental aspects of battery disposal.

## Dear SHARP Roku TV Customer

Thank you for your purchase of the Sharp Roku TV. To ensure safety and many years of trouble-free operation of your product, please read the Important Safety Instructions carefully before using this product.

### Important Safety Instructions

Electricity is used to perform many useful functions, but it can also cause personal injuries and property damage if improperly handled. This product has been engineered and manufactured with the highest priority on safety. However, improper use can result in electric shock and/or fire. In order to prevent potential danger, please observe the following instructions when installing, operating and cleaning the product. To ensure your safety and prolong the service life of your TV, please read the following precautions carefully before using the product.

- 1) Read these instructions.
- 2) Keep these instructions.
- 3) Heed all warnings.
- 4) Follow all instructions.
- 5) Do not use this apparatus near water.
- 6) Clean only with dry cloth.
- 7) Do not block any ventilation openings. Install in accordance with the manufacturer's instructions.
- 8) Do not install near any heat sources such as radiators, heat registers, stoves, or other apparatus (including amplifiers) that produce heat.
- 9) Do not defeat the safety purpose of the polarized or grounding-type plug. A polarized plug has two blades with one wider than the other. A grounding type plug has two blades and a third grounding prong. The wide blade or the third prong are provided for your safety. If the provided plug does not fit into your outlet, consult an electrician for replacement of the obsolete outlet.
- 10) Protect the power cord from being walked on or pinched particularly at plugs, convenience receptacles, and the point where they exit from the apparatus.
- 11) Only use attachments/accessories specified by the manufacturer.
- 12) Use only with the cart, stand, tripod, bracket, or table specified by the manufacturer, or sold with the apparatus. When a cart is used, use caution when moving the cart/apparatus combination to avoid injury from tip-over.
- 13) Unplug this apparatus during lightning storms or when unused for long periods of time.
- 14) Refer all servicing to qualified service personnel. Servicing is required when the apparatus has been damaged in any way, such as power-supply cord or plug is damaged, liquid has been spilled or objects have fallen into the apparatus, the apparatus has been exposed to rain or moisture, does not operate normally, or has been dropped.



### Additional Safety Information

- 15) Power Sources—This product should be operated only from the type of power source indicated on the marking label. If you are not sure of the type of power supply to your home, consult your product dealer or local power company. For products intended to operate from battery power, or other sources, refer to the operating instructions.
- 16) Overloading—Do not overload wall outlets, extension cords, or integral convenience receptacles as this can result in a risk of fire or electric shock.
- 17) Object and Liquid Entry—Never push objects of any kind into this product through openings as they may touch dangerous voltage points or short-out parts that could result in a fire or electric shock. Never spill liquid of any kind on the product.
- 18) Damage Requiring Service—Unplug this product from the wall outlet and refer servicing to qualified service personnel under the following conditions:
  - a) When the AC cord or plug is damaged,
  - b) If liquid has been spilled, or objects have fallen into the product,
  - c) If the product has been exposed to rain or water,
  - d) If the product does not operate normally by following the operating instructions.Adjust only those controls that are covered by the operating instructions as an improper adjustment of other controls may result in damage and will often require extensive work by a qualified technician to restore the product to its normal operation,
  - e) If the product has been dropped or damaged in any way, and
  - f) When the product exhibits a distinct change in performance - this indicates a need for service.

- 19) Replacement Parts—When replacement parts are required, be sure the service technician has used replacement parts specified by the manufacturer or have the same characteristics as the original part. Unauthorized substitutions may result in fire, electric shock, or other hazards.
- 20) Safety Check—Upon completion of any service or repairs to this product, ask the service technician to perform safety checks to determine that the product is in proper operating condition.
- 21) Wall or ceiling mounting—When mounting the product on a wall or ceiling, be sure to install the product according to the method recommended by the manufacturer.
- 22) Where the MAINS plug is used as the disconnect device, the disconnect device shall remain readily operable.

## **WARNING - Stability Hazard**

A television may fall causing serious personal injury or death. Many injuries, particularly to children, can be avoided by taking simple precautions such as:

- ALWAYS use cabinets or stands or mounting method recommended by the manufacturer of the television.
- ALWAYS use furniture that can safely support the television.
- ALWAYS ensure the television is not overhanging the edge of supporting furniture.
- ALWAYS educate children about the dangers of climbing on furniture to reach the television or its controls.
- ALWAYS route cords and cables connected to your television so they cannot be tripped over, pulled or grabbed.
- NEVER place the television in an unstable location. Placing the product on an unstable base can cause the product to fall, resulting in serious personal injuries as well as damage to the product.
- NEVER place a television on tall furniture (for example, cupboards or bookcases) without anchoring both the furniture and the television to a suitable support.
- NEVER place the television on cloth or other materials that may be located between the television and supporting furniture.
- NEVER place items that might tempt children to climb, such as toys and remote controls, on the top of the television or furniture on which the television is placed.

If the existing television set is going to be retained and relocated, the same considerations as above should be applied.

## **Security instructions:**

- Selecting the location — Select a place with no direct sunlight and good ventilation.
- Ventilation — The vents and other openings in the cabinet are designed for ventilation. Do not cover or block these vents and openings since insufficient ventilation can cause overheating and/or shorten the life of the product. Do not place the product on a bed, sofa, rug or other similar surface, since they can block ventilation openings. Do not place the product in an enclosed place such as a bookcase or rack, unless proper ventilation is provided or the manufacturer's instructions are followed.
- The front panel used in this product is made of glass. Therefore, it can break when the product is dropped or applied with impact. Be careful not to be injured by broken glass pieces in case the panel breaks.
- Heat — The product should be situated away from heat sources such as radiators, heat registers, stoves, or other products (including amplifiers) that produce heat.
- The Liquid Crystal panel is a very high technology product with 8,294,400 pixels, giving you fine picture details. Occasionally, a few non-active pixels may appear on the screen as a fixed point of blue, green or red. Please note that this does not affect the performance of your product.
- Lightning — For added protection for this television equipment during a lightning storm, or when it is left unattended and unused for long periods of time, unplug it from the wall outlet and disconnect the antenna. This will prevent damage to the equipment due to lightning and power-line surges.
- Power Lines — An outside antenna system should not be located in the vicinity of overhead power lines or other electric light or power circuits, or where it can fall into such power lines or circuits. When installing an outside antenna system, extreme care should be taken to keep from touching such power lines or circuits as contact with them might be fatal.
- To prevent fire, never place any type of candle or flames on the top or near the TV set.
- To prevent fire or shock hazard, do not place the AC cord under the TV set or other heavy items.
- Do not display a still picture for a long time, as this could cause an image to remain.

- Where the MAINS plug is used as the disconnect device, the disconnect device shall remain readily operable.
- To prevent fire or shock hazard, do not expose this product to dripping or splashing. No objects filled with liquids, such as vases, should be placed on the product.
- Do not insert foreign objects into the product. Inserting objects in the air vents or other openings may result in fire or electric shock. Exercise special caution when using the product around children.

**Do not install the TV in a location in which it will be subject to water drops such as underneath an air conditioning unit or in the vicinity of a humidifier.**

- Water drops falling onto the TV and water entering inside it may result in fire, electric shock, or malfunctions.
- We recommend that you install the TV at least 3.3 fts (1 m) away from the outlet of an air conditioner.

### **Caring for the cabinet**

- Use a soft cloth (cotton, flannel, etc.) and gently wipe the surface of the cabinet.
- Using a chemical cloth (wet/dry sheet type cloth, etc.) may deform the components of the main unit cabinet or cause cracking.
- Wiping with a hard cloth or using strong force may scratch the surface of the cabinet.
- If the cabinet is very dirty, wipe with a soft cloth soaked in neutral detergent diluted with water and thoroughly wrung out, and then wipe with a soft dry cloth.
- Avoid using benzene, thinner, and other solvents, as these may deform the cabinet and cause the paint to peel off.
- Do not apply insecticides or other volatile liquids.
- Do not allow the cabinet to remain in contact with rubber or vinyl products for a long period of time. Plasticizers inside the plastic may cause the cabinet to deform and cause the paint to peel off.

### **Caring for the front panel**

- Turn off the main power and unplug the AC cord from the wall outlet before handling.
- Gently wipe the surface of the front panel with a soft cloth (cotton, flannel, etc.).
- To protect the front panel, do not use a dirty cloth, liquid cleaners, or a chemical cloth (wet/dry sheet type cloth, etc.). This may damage the surface of the front panel.
- Wiping with a hard cloth or using strong force may scratch the surface of the front panel.
- Use a soft damp cloth to gently wipe the front panel when it is really dirty.
- If the front panel is dusty, use an anti-static brush, which is commercially available, to clean it.
- To avoid scratching the frame or screen, please use a soft, lint free cloth for cleaning.

### **Especially for child safety**

- Don't allow children to climb on or play with the TV.
- Don't place the TV on furniture that can easily be used as steps, such as a chest of drawers.
- Remember that children can become excited while watching a program, especially on a "larger than life" TV.
- Care should be taken to place or install the TV where it cannot be pushed, pulled over, or knocked down.
- Care should be taken to route all cords and cables connected to the TV so that they cannot be pulled or grabbed by curious children.

### 3. Attach the TV stand or wall mount bracket (not included)

Attach TV stand (For steps to attach the wall mount see page 9)

#### CAUTION:

- Be sure to disconnect the A/C power cord before installing a stand or Wall-mount brackets.
- The LED display is very fragile and must be protected at all times while installing the stand. Be sure to protect the TV screen from getting scratched or damaged by any hard objects. In addition, NEVER PRESS the front of the TV at any time because it could crack.

To attach the left and right leg that forms the stand:

1. Carefully place your TV face down on a soft, flat surface to prevent objects from scratching and damaging it.

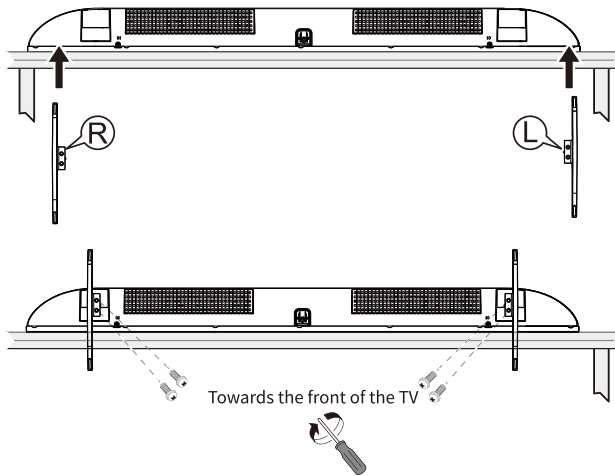

2. Place the stands into each of the bottom slots, insert and tightened the screws (included in the accessory bag) in the circled area with the screwdriver (not included) until the bases are secure.
3. The TV is ready to use.

## Secure the mounting bracket to the wall (not included)

Before you begin with the instructions from the vendor that you have decided to purchase the VESA mount, be sure to start with the following steps:

1. Place the TV face down on a clean, padded surface.
2. Remove the stands if you have previously placed them.
3. Place the spacers (not included) in the 4 mounting holes.

### CAUTION:

- Please purchase a suitable mounting bracket for your TV when you decide to mount it to the wall.
- When mounting the product on a wall, be sure to follow the manufacturer's instructions. Use only the mounting hardware recommended by the manufacturer.
- Ensure that the bearing capacity of the wall for mount installation is no less than 4 times the weight of the TV and the mounting bracket to avoid falling.
- Make sure there are no cables or conduits in the section of the wall where the mounting bracket will be installed.
- Please contact a professional technician to complete the installation. The company shall not be liable for accidents, personal injury or damage caused by improper installation of the TV.

### Note:

- If any screws are found in the mounting bracket screw hole behind the TV, before installing the mounting bracket, the screws shall be removed and put in place for later use.
- Please buy the wall screws according to your actual situation.
- If there are flat tail self-tapping screws in the accessories, check if they are suitable for your mounting bracket.

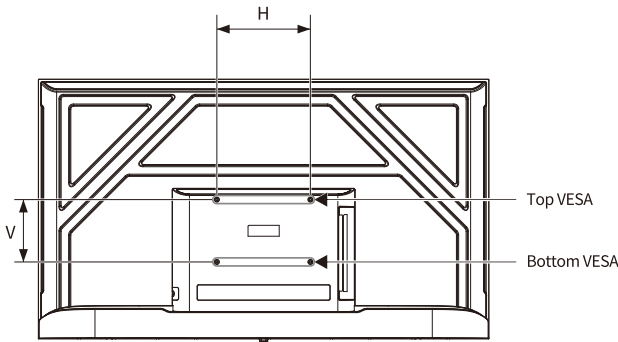

### VESA mounting pattern

VESA Mount ( mm ): 300 x 300

M6, Top VESA mounting screw length = 30 mm

M6, Bottom VESA mounting screw length = 8 mm

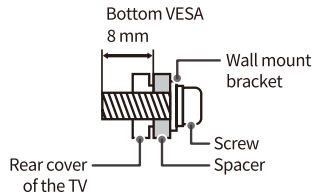
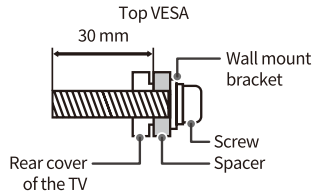

# 4. Buttons and Ports

## Back view of the TV

4T-C65EL8UR and 4T-C50EL8UR

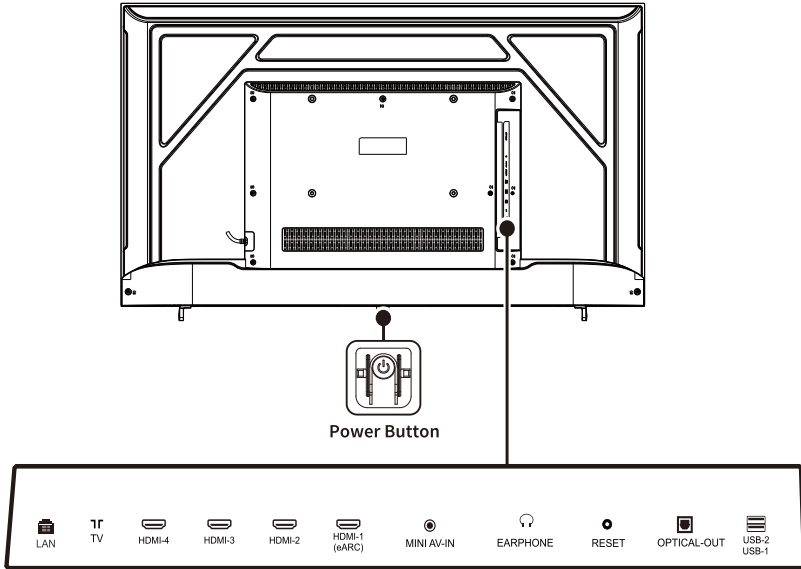

4T-C55EL8UR

**Input List +**  
Press once to show Input list, press again to move the highlight to the next selection, and wait for more than 2 seconds to confirm your selection.

**Input List -**  
Press once to show Input list, press again to move the highlight to the previous selection, and wait for more than 2 seconds to confirm your selection.

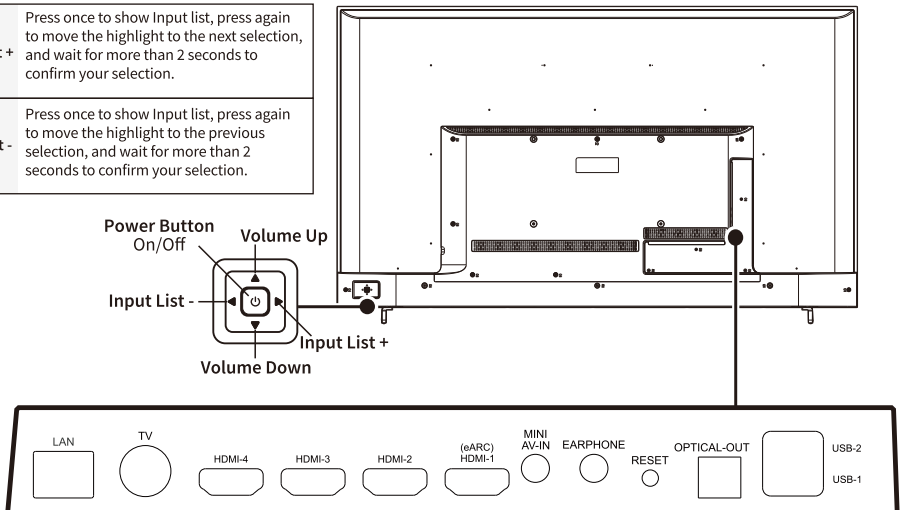

## Connect devices to your TV

Your TV has several options for connecting different devices. The method in which you connect will be based upon the type of cables you have and the available outputs on your device.

Check the jacks for position and type before making any connections to your TV. An incorrect or loose connection can cause problems with color and image. Make sure all connections are tight and secure. The TV may not be compatible with all external devices. To check compatibility, please refer to the user manual of the external device you want to connect.

Do not connect external equipment while TV's power cord is plugged in. It may cause an electric shock.

## Connecting a digital soundbar to use Enhanced Audio Return Channel

To connect a digital sound bar with HDMI cable proceed with the following steps:

1. Connect the cable that's attached to the digital soundbar to the [HDMI / eARC] port on the TV.
2. Turn on the digital soundbar by pressing the Power button.
3. Press the [🏠] button on your remote to display the full menu settings and then use the UP and DOWN arrows on the [D-pad] of your remote to select **Settings**.
4. Press the RIGHT arrow to navigate to **System > Control other devices (CEC)**.
5. Highlight **HDMI eARC**.
6. Press **OK** to enable or disable the feature.

### Notes:

- Only digital sound bars that require a wired connection are compatible with the Smart TV.
- If the device has an Input Selector feature then make sure to change it to TV option.
- Enabling HDMI eARC also enables System audio control. After enabling HDMI eARC, you can disable System audio control if you prefer.

## Connecting to a wireless network

Connect your TV to your wireless network, for this you need a wireless router or modem. See the illustration below.

The TV's built-in Wireless LAN Adapter supports the IEEE 802.11 a/b/g/n/ac. communication protocols. We recommend using the IEEE 802.11 a/b/g/n/ac router.



### Notes:

- You must use the built-in Wireless LAN Adapter in order to use a wireless network, because the set doesn't support an external USB network adapter.
- If the wireless router supports DHCP, your TV can connect more easily to the wireless network.
- If you apply a security system other than the systems listed below, it will not work with the TV. Security systems: WPA, WEP, WPA2.

# 5. Using your TV remote control

## Begin using your remote

1. Slide the back cover to open the battery compartment of your remote control.
2. Insert two AAA size batteries. Make sure to match the "+" and "-" ends of the batteries with the "+" and "-" ends inside the battery compartment.
3. Replace the battery compartment cover.

## Buttons on your TV remote

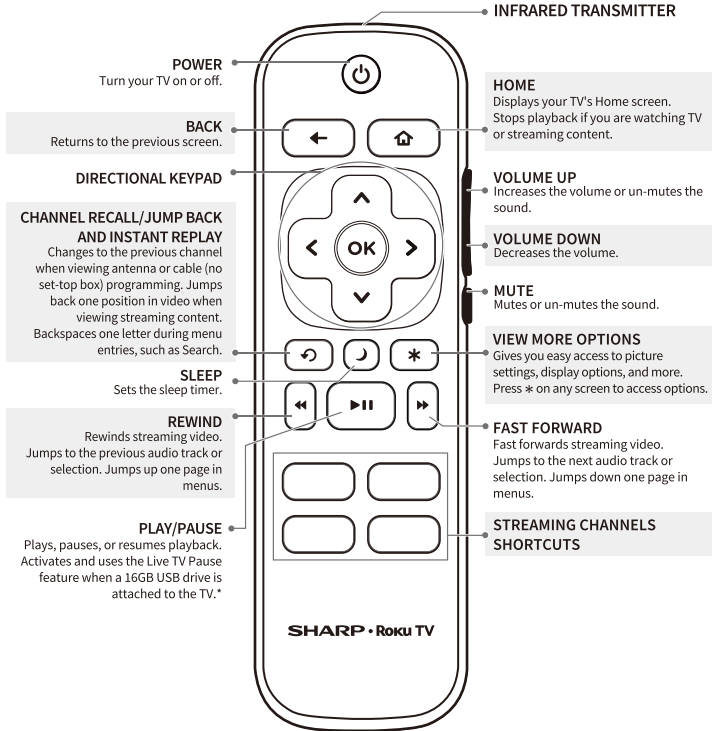

### Disclaimer:

Remotes may vary. The images in this manual are for reference only. Actual remote has pre-set channel buttons. \*A 16 GB is required. Máximum playback of 90 minutes.

### Universal remote setup instructions:

Using your cable set-top box or satellite receiver remote as a universal remote. If you prefer to use your cable set-top box or satellite receiver remote as a universal remote, please refer to the manual that your cable or satellite service provided. It will include instructions on how to program their remote to your television. You can find codes that work with your Sharp Roku TV and the most common cable and satellite provider's universal remote controls at [www.roku.com/universalremote](http://www.roku.com/universalremote).

### IMPORTANT NOTICE:

Depending on the country where the TV is installed, some of the Roku® channels may not be available. The quick launch buttons on the remote control associated with those channels will not work. All other functionalities of the remote will work as designed.

## 6. Power on the TV

1. Plug one end of the power cord into a power outlet.
2. After installing the batteries on your remote, press the **Power button** (⏻) to turn on the TV. Choose Set up for home use to access all TV features and maximize Eco Save.

**NOTE:** Only retailers that need to set up the TV for display should select Set up for store use.

## 7. Complete the guided setup

**Tip:** Have your wireless network name and password handy.

1. Follow the on-screen instructions that will appear on your Roku TV.

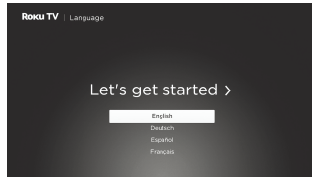

2. Activate your Roku TV using your computer, smartphone or tablet to set up your Roku account. You need a Roku account to activate your Roku TV and access entertainment across thousands of streaming channels\*.



**Note:** Roku does not charge for activation support – **beware of scams.**

Roku accounts are free and while a valid credit card number is not required to create a Roku account, saving your credit card information makes renting, purchasing, and subscribing to entertainment from the Roku Channel Store fast and convenient.

3. Once connected to your account, your TV will automatically update with the latest software, and you can start streaming immediately. If you aren't ready to connect your TV to a wireless network, you can still use it as a regular TV.
4. For more information, visit <https://sharpusa.com>, <https://sharp.ca/en/> and [go.roku.com/tvmanual](https://go.roku.com/tvmanual)

\*Content resolution is based on TV compatibility and varies by channel and content. Channels are subject to change, vary by region, and may require payment.

## 8. Product specifications

Model Name		4T-C65EL8UR	4T-C55EL8UR	4T-C50EL8UR
Dimension (W x H x D)	Without stand	56.88 x 32.79 x 3.50 in (1,445 x 833 x 89 mm)	48.34 x 27.99 x 2.87 in (1,228 x 711 x 73 mm)	43.70 x 25.35 x 3.46 in (1,110 x 644 x 88 mm)
	With stand	56.88 x 34.09 x 11.22 in (1,445 x 866 x 285 mm)	48.34 x 29.41 x 11.22 in (1,228 x 747 x 285 mm)	43.70 x 26.53 x 9.56 in (1,110 x 674 x 243 mm)
Weight	Without stand	32.63 lbs (14.8 kg)	28.66 lbs (13 kg)	20.50 lbs (9.3 kg)
	With stand	33.06 lbs (15 kg)	29.10 lbs (13.2 kg)	20.94 lbs (9.5 kg)
Active Screen Size (Diagonal)		64.5 in (163.83 cm)	54.5 in (138.43 cm)	49.5 in (125.73 cm)
Screen Resolution		3,840 x 2,160 Pixels		
Audio Power		8 W + 8 W		
Rated Power Consumption		160 W (0.5 W Standby mode)	130 W (0.5 W Standby mode)	130 W (0.5 W Standby mode)
Power Supply		100 - 240 V~ 50/60 Hz		
HDMI Input		480p, 720p, 1080i, 1080p, 2160p.		
Receiving Systems	Analog	NTSC		
	Digital	ATSC		
Ports		4 HDMI ports, 2 USB ports, 1 Optical output, 1 RF input, 1 Earphone audio output, 1 mini AV input and 1 LAN.		
Other Features		Smart TV, Dynamic contrast picture, VESA standard wall mount support.		

### Note:

- The pictures in this document are only for reference.
- All product, product specifications, and data are subject to change without notice to improve reliability, function, design or otherwise.
- In dry environment due to static electricity the product may restart and return to the main OSD interface, USB player interface or the previous mode. It is normal and please continue to operate the TV as you will.

## 9. Quick guide to solving problems

When you experience an issue with your TV, turn it off and on again. If this does not solve the problem, you may refer to the following list of possible solutions. If the problem persists, please contact Manufacturer Customer Care.

Issues	Possible Solutions
You do not see a picture when turning on the TV.	<ul style="list-style-type: none"> <li>• Check if the LED light is on. If it is, then there is power to the TV.</li> <li>• The TV may be in Standby mode. Press the [🔊] button on the remote control to activate the unit from Standby.</li> <li>• Check if the power cord is plugged into an active electrical outlet.</li> </ul>
You have connected an external source to your TV but cannot find it on the Home screen.	<ul style="list-style-type: none"> <li>• Make sure your external device is turned on.</li> <li>• Check to see if the correct input tile is selected in the Home screen for the external source you want to view.</li> <li>• Check to see if the external source device connection is snug and fully inserted into the TV port.</li> <li>• The HDMI port might be hidden from Home screen. Go to Settings&gt; TV Input &gt; to set up the HDMI input on the Home screen.</li> </ul>
When turning your TV on, there is a display for a few seconds before the picture appears.	<ul style="list-style-type: none"> <li>• This is normal. If you have already set up your TV, it is initializing and searching for previous setting information.</li> </ul>
You see normal picture but do not hear any sound.	<ul style="list-style-type: none"> <li>• Check that volume is turned on.</li> <li>• Check if the Mute mode is On. Turn off mute by pressing the Mute button again, or pressing volume up.</li> <li>• Make sure there is nothing plugged into headphones jack on the TV.</li> <li>• Connecting headphones to the TV will mute the main speakers.</li> </ul>
You hear sound but the picture color is faded or in black and white.	<ul style="list-style-type: none"> <li>• Check that the Color value is set to 50 or greater.</li> <li>• Check the color on another channel or input tile.</li> </ul>
Your sound or picture is distorted and appears wavy.	<ul style="list-style-type: none"> <li>• Turn off and/or remove electrical appliance that may be nearby the TV panel.</li> <li>• Insert the power plug of the TV set into another power outlet.</li> </ul>
The sound or picture is blurry or cuts out.	<ul style="list-style-type: none"> <li>• If you are using an external antenna, check the connections for a snug and tight fit.</li> <li>• Adjust or reposition the antenna placement.</li> </ul>
You see horizontal/vertical stripe on the picture, or it is shaking.	<ul style="list-style-type: none"> <li>• Turn off and/or remove electrical appliance that may be nearby the TV panel.</li> <li>• Insert the TV power cord into another electrical outlet.</li> </ul>
You cannot connect to your wireless network.	<ul style="list-style-type: none"> <li>• Make sure you have selected the correct wireless network name on the Choose Wireless Network screen.</li> <li>• Make sure you have entered your wireless network password correctly (passwords are case sensitive).</li> <li>• If you have the SSID broadcast on your wireless router, add your network by selecting Add Private Network from the Select Wireless Network screen.</li> <li>• To check if it is a password problem, temporarily disable security on the wireless router.</li> <li>• If you are not getting 3 or more signal strength bars above the wireless network icon, adjust the position of the TV (if possible) or the wireless router. Even a few inches in one direction or another may help.</li> </ul>
Your remote control is not responding to button presses	<ul style="list-style-type: none"> <li>• Check that the TV is still on.</li> <li>• Check that the batteries are good and inserted properly.</li> <li>• Check that there are no obstacles between the remote control and the front of the TV.</li> <li>• Try moving closer to the TV. If the LED on the TV flashes when you press any button on the remote control, the issue is not with the remote control.</li> </ul>

# 10. Certifications and Compliance

## Roku Roku TV

Roku, Roku TV, the Roku logo, and the purple d-pad design are trademarks of Roku, Inc. All other trademarks and logos mentioned are the property of their respective owners.



The terms HDMI, HDMI High-Definition Multimedia Interface, HDMI Trade Dress and the HDMI Logos are trademarks or registered trademarks of HDMI Licensing Administrator, Inc.



Manufactured under license from Dolby Laboratories. Dolby, Dolby Audio and the double-D symbol are trademarks of Dolby Laboratories Licensing Corporation.



Covered by one or more claims of the HEVC patents listed at [patentlist.accessadvance.com](http://patentlist.accessadvance.com).

### WEEE Directive

Correct Disposal of this product. This marking indicates that this product should not be disposed with other household wastes throughout the EU. To prevent possible harm to the environment or human health from uncontrolled waste disposal, recycle it responsibly to promote the sustainable reuse of material resources. To return your used device, please use the return and collection systems or contact the retailer where the product was purchased. They can take this product for environmental safe recycling.

### FCC Related Information (Only for USA)

#### FCC Caution:

This device has been tested and found to comply with the limits for a Class B digital device pursuant to Part 15 of the FCC Rules. This limits are designed to provide reasonable protection against harmful interference in a residential installation. This device generates, uses, and can radiate radio frequency energy and, if not installed and used accordance to instructions, may cause harmful interference in radio communications. However, there is no guarantee that interference will not occur in a particular installation. If this device does cause harmful interference to radio or television reception which can be determined by turning the device off and on, user is encouraged to try to correct interference by one or more of the following measures:

- Reorient or relocate the receiving antenna.
- Increase the separation between the device and the receiver.
- Connect the device to an outlet on a circuit different from that to which the receiver is connected.
- Consult the dealer or an experienced radio/TV technician for help.

Changes or modifications to this unit not expressly approved by the party responsible for compliance could void the user's authority to operate the equipment.

#### FCC Statement:

High power radars are allocated as primary users (i.e. priority users) of the bands 5250-5350MHz and 5650-5850 MHz and that these radars could cause interference and/or damage to LE-LAN devices.

This equipment complies with FCC radiation exposure limits set forth for uncontrolled environment. This equipment should be installed and operated with minimum distance 20cm between the radiator & your body. This device and its antenna(s) must not be co-located or operating with any other antenna or transmitter.

## **SUPPLIER'S DECLARATION OF CONFORMITY:**

### **SHARP LED TV, MODELS 4T-C55EL8UR and 4T-C50EL8UR and 4T-C65EL8UR**

This device complies with part 15 of the FCC Rules. Operation is subject to the following two conditions:

(1) This device may not cause harmful interference, and (2) this device must accept any interference received, including interference that may cause undesired operation.

### **RESPONSIBLE PARTY:**

SHARP ELECTRONICS CORPORATION

100 Paragon Drive Montvale, NJ 07645 USA

For Customers: URL <http://sharpusa.com/>

## **IC Related Information (Only for Canada)**

### **IC Caution:**

This equipment complies with Industry Canada's licence-exempt RSS standard(s). Operation is subject to the following two conditions: (1) this device may not cause interference, and (2) this device must accept any interference, including interference that may cause undesired operation of this equipment.

### **IC Statement:**

This equipment complies with IC radiation exposure limits set forth for an uncontrolled environment. This equipment should be installed and operated with minimum distance 20cm between the radiator and your body. This device and its antenna(s) must not be co-located or operating with any other antenna or transmitter.

The manufacturer is not responsible for any radio or TV interference caused by unauthorized modifications to this equipment. Such modifications could void the user's authority to operate the equipment.

- The device for operation in the band 5150-5250 MHz is only for indoor use to reduce the potential for harmful interference to co-channel mobile satellite systems.
- For devices with detachable antenna(s), the maximum antenna gain permitted for devices in the bands 5250-5350 MHz and 5470-5725MHz shall be such that the equipment still complies with the e.i.r.p. limit.
- For devices with detachable antenna(s), the maximum antenna gain permitted for devices in the band 5725-5850 MHz shall be such that the equipment still complies with the e.i.r.p. limits specified for point-to-point and non-point-to-point operation as appropriate.
- The worst-case tilt angle(s) necessary to remain compliant with the e.i.r.p. elevation mask requirement set forth in Section 6.2.2(3) shall be clearly indicated.
- High power radars are allocated as primary users (i.e. priority users) of the bands 5250-5350MHz and 5650-5850 MHz and that these radars could cause interference and/or damage to LE-LAN devices.

# LIMITED WARRANTY

For USA customers only

## CONSUMER LIMITED WARRANTY

SHARP ELECTRONICS CORPORATION warrants to the first consumer purchaser that this Sharp brand LED Television (the“Product”), when shipped in its original container, will be free from defective workmanship and materials, and agrees that it will, at its option, either repair the defect or replace the defective Product or part thereof with a new or remanufactured equivalent at no charge to the Purchaser for parts or labor for the period(s) set forth below.

This Warranty does not apply to any cosmetic or consumable items of the Product or if the serial number or model number affixed to the Product has been removed, defaced, changed, altered or tampered with. This Warranty does not cover installation or signal reception problems. This limited warranty will not apply if the Product has been or is being used in a commercial setting or application; this warranty is meant solely for the non-commercial, household use of the Product by consumers in their home or residence.

In order to enforce the rights under this limited warranty, you should follow the steps set forth below. You must be able to provide proof or purchase to the servicer, which proof must include the date of purchase.

To the extent permitted by applicable state law, the warranties set forth are in lieu of, and exclusive of, all other warranties, express or implied. Specifically ALL OTHER WARRANTIES OTHER THAN THOSE SET FORTH ABOVE ARE EXCLUDED, ALL EXPRESS AND IMPLIED WARRANTIES INCLUDING THE WARRANTIES OF MERCHANTABILITY, FITNESS FOR USE, AND FITNESS FOR A PARTICULAR PURPOSE ARE SPECIFICALLY EXCLUDED. IF, UNDER APPLICABLE STATE LAW, IMPLIED WARRANTIES MAY NOT VALIDLY BE DISCLAIMED OR EXCLUDED, THE DURATION OF SUCH IMPLIED WARRANTIES IS LIMITED TO THE PERIOD(S) FROM THE DATE OF PURCHASE SET FORTH BELOW. THIS WARRANTY GIVES YOU SPECIFIC LEGAL RIGHT. YOU MAY ALSO HAVE OTHER RIGHTS WHICH VARY FROM STATE TO STATE.

The warranties given herein shall be the sole and exclusive warranties granted by Sharp and shall be the sole and exclusive remedy available to the Purchaser and only for the time periods set forth herein. No other representations or promises made by anyone are permitted. Correction of defects, in the manner and for the period of time described herein, shall constitute complete fulfillment of all liabilities and responsibilities of Sharp to the Purchaser with respect to the Product, and shall constitute full satisfaction of all claims, whether based on contract, negligence, strict liability or otherwise. Sharp does not warrant nor shall Sharp be reliable, or in any way responsible for Products which have been subject to abuse (including, but not limited to improper voltage), accident misuse, negligence, lack of reasonable care, alteration, modification, tampering, improper installation, operation or maintenance or any damages or defects in the Product which were caused by repairs or attempted repairs performed by anyone other than the Sharp personnel or Sharp authorized servicer. Nor shall Sharp be liable or in any way responsible for any incidental or consequential economic or property damage. Some states do not allow limits on warranties or on remedies for breach in certain transactions, in such states, the limits herein may not apply.

THIS LIMITED WARRANTY IS VALID ONLY IN THE (50) UNITED STATES, THE DISTRICT OF COLUMBIA, AND PUERTO RICO.

---

<b>Model Specific Section</b>	4T-C65EL8UR, 4T-C55EL8UR, 4T-C50EL8UR
<b>Your Product Model Number &amp; Description:</b>	4K Ultra HD LED TV (Be sure to have this information available when you need service for your product.)
<b>Warranty Period for this Product:</b>	One (1) year parts and labor from date of purchase.
<b>Additional Exclusions from Warranty Coverage (if any):</b>	In order for the Product to be serviced, the Product must be readily available to the servicer, free and clear of any complex or non-standard installation, mounting or other encumbrance which would unreasonably interfere with servicing the Product. The Servicer will remount the Product after service, provided that such remounting is not into a complex or non-standard installation. Any additional labor and materials required to remove and/or reinstall the Product above and beyond the foregoing are not covered by this warranty, may result in additional charges and are the responsibility of the consumer. Non-functional accessories, service calls to your home to instruct how to use your television set. Image Retention resulting from a fixed image being displayed for long periods of time is not covered by this Limited Warranty (see Operation Manual on how to prevent this).
<b>Where to Obtain Service:</b>	From a Sharp Authorized Service located in the United States. To find the location of the nearest Sharp Authorized Servicer, please call Sharp toll free at 1-800-BE-SHARP
<b>What to do to Obtain Service:</b>	Contact your Sharp Authorized Servicer to obtain in home service for this product. The Servicer will come to your location and if necessary remove the product for repair at the Servicer's facility and return the product to you once completed. Be sure to have Proof of Purchase available.

TO OBTAIN PRODUCT INFORMATION OR PURCHASE ACCESSORIES, CALL 1-800-BE-SHARP OR VISIT [www.sharppusa.com](http://www.sharppusa.com)

# LIMITED WARRANTY

For Canada customers only

## Consumer Electronics Products

### Congratulations on your purchase!

Sharp Electronics of Canada Ltd. ("Sharp") warrants to the first purchaser for this Sharp brand product ("Product"), when shipped in its original container and sold or distributed in Canada by Sharp or by an authorized Sharp dealer, and Product was not sold "as is" or "sales final" that the Product will during the applicable warranty period, be free from defects in material and workmanship, and will within the applicable warranty period, either repair the defective Product or provide the first purchaser a replacement of the defective Product. The replacement unit can be new or remanufactured.

**Conditions:** This limited warranty shall not apply to:

- (a) Any defects caused or repairs required as a result of abusive operation, negligence, accident, improper installation or inappropriate use as outlined in the owner's manual or other applicable Product documentation.
- (b) Any defects caused or repairs required as a result of any Product that has been tampered with, modified, adjusted or repaired by any person other than Sharp, a Sharp authorized service centre or a Sharp authorized servicing dealer.
- (c) Any defects caused or repairs required as a result of the use of the Product with items not specified or approved by Sharp, including but not limited to chemical cleaning agents.
- (d) Any replacement of accessories, consumable or peripheral items required through normal use of the Product, including but not limited to remote controls, AC adapters, batteries, cables.
- (e) Any cosmetic damage to the Product surface or exterior that has been defaced or caused by normal wear and tear.
- (f) Any defects caused or repairs required as a result of damage caused by any external or environmental conditions, including but not limited to, transmission line/power line voltage or liquid spillage or acts of God.
- (g) Any commercial use of the Product included but not limited to use in a place of business, communal areas of a multiple dwelling condominium or apartment complex, or otherwise used in a place other than a private home.
- (h) If the serial number or model number affixed to Product has been removed, defaced, changed, altered, or tampered with.
- (i) Any installation, delivery, setup and/or programming charges.

**How to get service:** Warranty service may be obtained upon delivery of the Product, together with proof of purchase (including date of purchase) and a copy of this limited warranty statement, to an authorized Sharp service centre or an authorized Sharp servicing dealer. The product must be in its original packaging or in packaging that provides the same degree of protection as the original packaging. In home warranty service for any Sharp Television with the screen size of 55" or larger will be carried out to locations accessible by on-road service vehicle and within 50 km of an authorized Sharp service centre. The servicer may if necessary take the unit for repair at the servicer's facility. No other person (including any Sharp dealer or service centre) is authorized to extend, enlarge or transfer this warranty on behalf of Sharp. The purchaser will be responsible for any and all removal, reinstallation, transportation and insurance costs incurred.

The express warranties in this limited warranty are, except for consumer purchasers domiciled in Quebec, in lieu of and, except to the extent prohibited by applicable law, Sharp disclaims all other warranties and conditions, express or implied, whether arising by law, statute, by course of dealing or usage of trade, including, without limitation, implied warranties or conditions of merchantability and/or quality, fitness for a particular use or purpose, and/or non-infringement. This warranty is not transferable. Limitations (not applicable to consumer purchasers domiciled in Quebec to the extent prohibited under Quebec law): (a) Sharp shall not be liable for any incidental, special, consequential, economic, exemplary or indirect damages of any kind or nature (including lost profits or damages for loss of time or loss of use or loss of data) arising from or in any connection with the use or performance of a Product or a failure of a Product, even if Sharp is aware of or has been advised of the possibility of such damages; (b) the remedies described in this limited warranty constitute complete fulfillment of all obligations and responsibilities of Sharp to the purchaser with respect to the Product and shall constitute full satisfaction of all claims, whether based on contract, negligence, strict liability or otherwise. Some provinces may not allow the exclusion or limitation of certain damages, or limits on the duration or voiding of implied warranties or conditions; in such provinces, the exclusions and limits herein may not apply. This limited warranty is, except for consumer purchasers domiciled in Quebec, governed by the laws of the Province in Canada in which the purchaser has purchased the Product. For consumer purchasers domiciled in Quebec this limited warranty is governed by the laws of Quebec.

---

**WARRANTY PERIOD for SHARP TV: 1 YEAR** (from the date of original purchase – please save the receipt as proof of purchase).

For support or warranty repairs/replacements, please contact us:

- By phone: 1-833-612-1382
- Or e-mail: [customerservice@cttmservice.com](mailto:customerservice@cttmservice.com)

If needed, more information on this Limited Warranty or the nearest authorized Sharp Service Centre or Dealer can be obtained through our website ([www.sharp.ca](http://www.sharp.ca)) or by mail: Sharp Electronics Of Canada Ltd. 335 Britannia Road East Mississauga, Ontario L4Z 1W9.

THIS LIMITED WARRANTY IS VALID ONLY IN CANADA



## Table des matières

1. Contenu de l'emballage . . . . .	21
2. Informations Importantes . . . . .	22
3. Fixation du support du téléviseur ou du support mural . . . . .	26
4. Boutons et ports . . . . .	28
5. Utilisation de votre télécommande TV . . . . .	30
6. Mise sous tension du téléviseur . . . . .	31
7. Effectuer la configuration guidée . . . . .	31
8. Caractéristiques techniques du produit . . . . .	32
9. Guide rapide de résolution des problèmes . . . . .	33
10. Certifications et conformité . . . . .	34
GARANTIE LIMITÉE . . . . .	35

# 1. Contenu de l'emballage

L'emballage dans lequel votre nouveau téléviseur est livré contient les accessoires suivants :

- Télécommande
- Câble de transfert AV
- Deux piles AAA
- 4 vis (M5 x 20 mm)
- Guide de démarrage rapide
- 2 pieds qui forment le socle du téléviseur

## IMPORTANT :

Pour éviter de jeter accidentellement des éléments livrés avec votre téléviseur, veuillez à **vérifier TOUTE la mousse** du carton d'emballage.

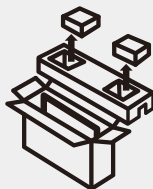

- Veuillez vérifier la mousse pour qu'il n'y ait pas d'accessoires avant de la jeter.

## Outils et appareils requis :

- Routeur sans fil (non inclus) pour la connectivité Internet.
- Tournevis cruciforme (non inclus) pour fixer le support du téléviseur.
- Câble HDMI et autres câbles (non inclus) pour connecter les périphériques externes au téléviseur.
- Support de montage mural (non inclus) si vous préférez fixer le téléviseur au mur.
- Ordinateur ou appareil mobile (non inclus) nécessaire pour la configuration.

## 2. Informations Importantes

### IMPORTANT :

Pour faciliter la déclaration de perte ou de vol, veuillez noter les numéros de modèle et de série dans l'espace prévu à cet effet. Identifiez les numéros sur le côté du téléviseur où se trouve le panneau de commande.

N° de modèle :

N° de série :

### AVERTISSEMENT :

POUR RÉDUIRE LES RISQUES D'INCENDIE OU D'ÉLECTROCUTION, N'EXPOSEZ PAS CET APPAREIL À LA PLUIE OU À L'HUMIDITÉ.



**ATTENTION**  
RISQUE DE CHOC ÉLECTRIQUE  
NE PAS OUVRIR



POUR RÉDUIRE LE RISQUE DE CHOC ÉLECTRIQUE, NE PAS ENLEVER LE CAPOT (OU L'ARRIÈRE). AUCUNE PIÈCE RÉPARABLE PAR L'UTILISATEUR NE SE SITUE À L'INTÉRIEUR. RÉFÉREZ-VOUS À DU PERSONNEL DE RÉPARATION QUALIFIÉ POUR LES RÉPARATIONS.



Ce symbole indique le risque de choc électrique pour l'appareil. Seul un personnel qualifié doit ouvrir et démonter cet appareil.



Ce symbole indique la présence d'instructions importantes d'utilisation et d'entretien de l'équipement, incluses dans le manuel d'utilisation fourni avec lui.

**Attention :** Pour éviter une électrocution, faites correspondre la large lame de la fiche à la large fente, puis insérez-la complètement.

**Avertissement :** Les règles de la FCC stipulent que tout changement ou modification apporté(e) à cet appareil sans l'autorisation expresse du fabricant peut entraîner la révocation du droit de l'utilisateur.

**Attention :** Cet appareil est conforme aux règlements FCC lorsque des câbles et connecteurs blindés sont utilisés connecter l'appareil à d'autres équipements. Pour éviter les interférences électromagnétiques avec les appareils électriques comme les radios et les téléviseurs, utilisez des câbles et connecteurs blindés pour les connexions.

**Avertissement :** Les piles ne doivent pas être exposées à une chaleur excessive telles que la lumière du soleil, le feu, ou autres.

**Avertissement :** Pour éviter les blessures, cet appareil doit être solidement fixé au sol/mur conformément aux instructions d'installation.

### ATTENTION

- Le remplacement d'une pile par un type de pile incorrect peut déjouer une fonction de protection (par exemple, pour certains types de piles au lithium).
- L'élimination d'une pile dans le feu ou dans un four chaud, ou l'écrasement ou le découpage mécanique d'une pile, peut causer une explosion.
- Laisser une pile dans un environnement où la température est extrêmement élevée peut causer une explosion ou une fuite de liquide ou de gaz inflammable.
- Une pile soumise à une pression d'air extrêmement basse peut exploser ou avoir une fuite de liquide ou de gaz inflammable.
- Il y a un risque d'incendie ou d'explosion si la pile est remplacée par une pile d'un type incorrect.

## Cher Client SHARP Roku TV

Nous vous remercions pour votre achat de ce téléviseur Sharp Roku TV. Pour en assurer la sécurité et le bon fonctionnement pendant de longues années, veuillez lire attentivement les consignes de sécurité importantes avant toute utilisation.

### Consignes de Sécurité Importantes

L'électricité remplit de nombreuses fonctions utiles, mais si on l'utilise mal, elle peut occasionner des blessures et des dégâts matériels. Bien que la conception et la fabrication de ce produit aient été axées sur la sécurité, une mauvaise utilisation de l'appareil peut faire courir un risque d'électrocution et/ou d'incendie. Pour ne pas vous exposer à de tels dangers, respectez les consignes suivantes lorsque vous installez, utilisez ou nettoyez le téléviseur. Par mesure de sécurité et pour prolonger la durée de service de votre téléviseur, veuillez lire les précautions suivantes avant de l'utiliser :

- 1) Lisez ces instructions.
- 2) Conservez ces instructions.
- 3) Respectez les mises en garde.
- 4) Suivez toutes les instructions.
- 5) N'utilisez pas cet appareil à proximité de l'eau.
- 6) Nettoyer uniquement avec un chiffon sec.
- 7) Ne bloquez pas les ouvertures de ventilation. Installez l'appareil en respectant les instructions du fabricant.
- 8) N'installez pas l'appareil à proximité de sources de chaleur comme des radiateurs, des chaudières, des cuisinières ou d'autres appareils (y compris les amplificateurs) produisant de la chaleur.
- 9) N'annulez pas l'objectif de sécurité de la fiche polarisée ou de mise à la terre. Une fiche polarisée a deux lames dont l'une est plus large que l'autre. Une fiche de type mise à la terre a deux lames et une troisième broche de mise à la terre. La lame large ou la troisième dent sont fournies pour votre sécurité. Si la fiche fournie ne rentre pas dans votre prise, consultez un électricien pour remplacer la prise obsolète.
- 10) Assurez-vous que le cordon secteur ne puisse être piétiné ou pincé tout particulièrement au niveau des fiches des prises de courant et aux points où il sort de l'appareil.
- 11) N'utilisez que des accessoires/fixations recommandés par le fabricant.
- 12) Placez l'appareil uniquement sur un chariot, un socle, un trépied, un support ou une table recommandé par le fabricant ou vendu avec l'appareil. Si vous utilisez un chariot, manœuvrez avec précaution l'ensemble chariot/appareil afin d'empêcher toute blessure suite à un renversement.
- 13) Débranchez cet appareil pendant un orage ou lorsqu'il doit rester longtemps inutilisé.
- 14) Faites appel à un technicien qualifié pour tout dépannage. Un dépannage est requis lorsque l'appareil a été endommagé d'une façon ou d'une autre, comme lorsque le cordon secteur ou la fiche est endommagé, du liquide a été renversé sur l'appareil ou des objets sont tombés dans l'appareil, l'appareil a été exposé à la pluie ou à l'humidité, l'appareil ne fonctionne pas normalement ou l'appareil est tombé.



### Informations de sécurité supplémentaires

- 15) Alimentation électrique — Cet appareil ne doit être utilisé qu'avec l'alimentation spécifiée sur l'étiquette signalétique. En cas de doute sur le type de courant de votre domicile, consultez votre revendeur ou la compagnie d'électricité locale. Pour les appareils fonctionnant sur batteries ou sur tout autre type d'alimentation, consultez le mode d'emploi.
  - 16) Surcharge électrique — Ne dépassez pas la capacité électrique des prises murales, des rallonges ou des prises de courant intégrales, ceci risquant de provoquer un incendie ou une électrocution.
  - 17) Pénétration d'objets et de liquides — N'introduisez jamais d'objets par les orifices de cet appareil. Ils pourraient toucher des points sous tension et court-circuiter des pièces et provoquer ainsi un incendie ou une électrocution. Veillez également à ne jamais renverser de liquide dans l'appareil.
  - 18) Dommages nécessitant une réparation — Dans les situations ci-dessous, débranchez l'appareil de la prise murale et faites appel à un technicien qualifié pour les réparations :
    - a) si le cordon secteur ou la fiche est endommagée ;
    - b) si du liquide a été renversé sur l'appareil ou si des objets sont tombés à l'intérieur ;
    - c) si l'appareil a été exposé à la pluie ou à l'eau ;
    - d) si l'appareil ne fonctionne pas normalement en suivant le mode d'emploi.
- Ne touchez qu'aux commandes indiquées dans le mode d'emploi. Un réglage incorrect d'autres commandes peut causer des dommages qui demanderont par la suite un travail intensif à un technicien qualifié.
- e) si l'appareil est tombé ou a été endommagé ;
  - f) si l'appareil présente des changements visibles de performances – Ceci indique la nécessité d'une inspection d'entretien.

19) Pièces de rechange — Si des pièces sont à remplacer, assurez-vous que le technicien utilise bien les pièces de rechange prescrites par le fabricant ou ayant les mêmes caractéristiques que les pièces d'origine.

L'utilisation de pièces non autorisées peut occasionner un incendie, une électrocution et d'autres dangers.

20) Contrôle de sécurité—Une fois l'entretien ou les réparations effectués sur ce produit, demandez au technicien de maintenance d'effectuer des contrôles de sécurité pour déterminer que le produit est en bon état de fonctionnement.

21) Montage au plafond ou au mur—Si vous montez l'appareil au mur ou au plafond, observez la procédure d'installation recommandée par le fabricant.

22) Lorsque la prise du RESEAU D'ALIMENTATION sur l'appareil est utilisée comme appareil de déconnexion, cet appareil doit demeurer aisément accessible.

## **AVERTISSEMENT - Risque de stabilité**

Un téléviseur peut tomber et causer des blessures graves ou la mort. Beaucoup de blessures, en particulier aux enfants, peuvent être évitées en prenant des précautions comme celles qui suivent :

- TOUJOURS utiliser des meubles, des supports ou des méthodes de fixation recommandés par le fabricant du téléviseur.
- TOUJOURS utiliser des meubles qui peuvent supporter le téléviseur en toute sécurité.
- S'assurer TOUJOURS que le téléviseur ne dépasse pas du meuble où il est installé.
- Expliquer TOUJOURS aux enfants le danger de grimper sur un meuble pour atteindre le téléviseur ou ses boutons.
- Faites TOUJOURS cheminer les cordons et les câbles connectés à votre téléviseur de manière à ce que personne ne puisse trébucher dessus, les tirer ou les débrancher.
- Ne JAMAIS placer le téléviseur dans un endroit instable. Placer le produit sur une base instable peut provoquer sa chute, entraînant des blessures graves ainsi que des dommages au produit.
- Ne JAMAIS placer le téléviseur sur des meubles hauts (par exemple des armoires ou des bibliothèques) sans ancrage à la fois du meuble et du produit sur un support approprié.
- Ne JAMAIS placer le téléviseur sur une nappe ou autre matériau entre le téléviseur et le meuble où il est installé.
- Ne JAMAIS placer d'objets qui pourraient inciter les enfants à grimper, comme des jouets et des télécommandes, sur le dessus du téléviseur ou du meuble sur lequel le téléviseur est installé.

Si le téléviseur existant va être conservé et déplacé, les mêmes dispositions que ci-dessus doivent être appliquées.

## **Security instructions:**

- Sélection de l'emplacement — Sélectionner un emplacement bien aéré et éloigné de la lumière directe du soleil.
- Ventilation — Les événements et autres ouvertures du co ret sont destinés à la ventilation. Ne les recouvrez pas et ne les bloquez pas car une ventilation insuffisante risque de provoquer une surchau e et/ou de réduire la durée de vie de l'appareil. Ne placez pas l'appareil sur un lit, un sofa, un tapis ou une autre surface similaire risquant de bloquer les ouvertures de ventilation. Ne le placez pas dans des endroits clos comme une bibliothèque ou une étagère, sauf si une ventilation adéquate est prévue ou si les instructions du fabricant sont respectées.
- Le panneau avant utilisé dans ce produit est en verre. Il peut donc se briser s'il tombe ou s'il subit un choc. Veillez à ne pas vous blesser avec des morceaux de verre si le panneau à cristaux liquides venait à se briser.
- Sources de chaleur — Éloignez l'appareil des sources de chaleur comme les radiateurs, les chau ages et les autres appareils produisant de la chaleur (y compris les amplificateurs).
- Le panneau à cristaux liquides est un appareil de très haute technologie avec 8 294 400 pixels qui vous offre une très grande finesse de détail. Un petit nombre de pixels non actifs peuvent occasionnellement apparaître à l'écran sous forme de point fixe bleu, vert ou rouge. Notez que cela n'affecte en rien les performances de l'appareil.
- Foudre — Pour mieux protéger ce téléviseur pendant un orage ou lorsqu'il doit rester longtemps sans surveillance et inutilisé, débranchez-le de la prise murale et déconnectez l'antenne. Ceci l'empêchera d'être endommagé par la foudre ou les surtensions de la ligne électrique.
- lorsque la prise du RESEAU D'ALIMENTATION sur l'appareil est utilisée comme appareil de déconnexion, cet appareil doit demeurer aisément accessible.

- Lignes électriques — L'antenne extérieure ne doit pas se trouver à proximité de lignes électriques aériennes ou d'autres circuits d'éclairage ou de distribution électrique. Elle ne doit pas non plus être installée sur une position d'où elle pourrait tomber sur ces lignes ou circuits. Lors de l'installation d'une antenne extérieure, toutes les précautions doivent être prises pour ne pas toucher ces lignes ou circuits électriques. Tout contact avec eux pourrait être mortel.
- Ne placez pas de bougies ni de flammes nues sur le téléviseur ou à sa proximité, afin d'éviter les incendies.
- N'affichez pas une image fixe pendant une période prolongée, sous peine de laisser un traînage à l'écran.
- Pour éviter les incendies ou les électrocutions, veillez à ne pas éclabousser ni faire tomber de l'eau sur cet appareil. Ne placez jamais d'objets remplis de liquide, comme des vases, sur l'appareil.
- N'introduisez pas d'objets étrangers dans le produit. L'introduction d'objets dans les orifices ou dans d'autres ouvertures pourrait provoquer un incendie ou un choc électrique. Faites particulièrement attention lorsque vous utilisez le produit à proximité d'enfants.

**N'installez pas le téléviseur dans un endroit dans lequel il serait exposé à des gouttelettes d'eau, par exemple sous un climatiseur ou à proximité d'un humidificateur.**

- Les gouttelettes d'eau tombant sur le téléviseur et l'eau pénétrant à l'intérieur peuvent provoquer un incendie, un choc électrique ou des dysfonctionnements.
- Nous vous recommandons d'installer le téléviseur à au moins 3,3 pieds (1 m) de la sortie d'un climatiseur.

### Entretien du coffret

- Utilisez un chiffon doux (en coton, en flanelle, etc.) et essuyez délicatement la surface du coffret.
- L'utilisation d'un chiffon abrasif (chiffon sous forme de feuille humide/sèche, etc.) peut déformer les composants du coffret ou provoquer des fissures.
- Essuyer avec un chiffon doux ou avec force risque de rayer la surface du coffret.
- Si le coffret est très sale, essayez avec un chiffon doux humidifié à l'aide d'un détergent neutre dilué avec de l'eau et bien essoré, puis essuyez avec un chiffon sec.
- Le coffret est essentiellement constitué de plastique. Évitez d'utiliser de la benzine, un diluant ou d'autres solvants, car ils pourraient déformer le coffret et provoquer l'écaillage de la peinture.
- N'appliquez pas d'insecticides ni d'autres liquides volatiles.
- De même, ne laissez pas le coffret en contact avec du caoutchouc ou des appareils en vinyle pendant longtemps. Les plastifiants à l'intérieur du plastique peuvent provoquer des déformations du coffret et l'écaillage de la peinture.

### Entretien du panneau avant

- Mettez l'alimentation principale hors tension et débranchez le cordon secteur de la prise murale avant la manipulation.
- Essuyez délicatement la surface du panneau avant à l'aide d'un chiffon doux (en coton, en flanelle, etc.).
- Pour protéger le panneau avant, n'utilisez pas de chiffon sale, de nettoyeurs liquides ni chiffon imprégné de produit chimique (chiffon sous forme de feuille humide/sèche, etc.). Ceci pourrait endommager la surface du panneau avant.
- Essuyer avec un chiffon doux ou avec force risque de rayer la surface du panneau avant.
- Utilisez un chiffon doux et mouillé pour essuyer délicatement le panneau avant s'il est vraiment sale.
- Si le panneau avant est poussiéreux, utilisez une brosse antistatique en vente dans le commerce pour le nettoyer.
- Pour éviter tout risque de rayer le cadre ou l'écran, veuillez utiliser un chiffon doux et non-pelucheux pour le nettoyage.

### En particulier pour la sécurité des enfants

- Ne laissez pas les enfants grimper sur ou jouer avec le téléviseur.
- Ne placez pas le téléviseur sur des meubles qui peuvent facilement se transformer en marches, comme par exemple une commode à tiroirs.
- Souvenez-vous que les enfants deviennent souvent surexcités en visionnant un programme, surtout sur un téléviseur « plus grand que la normale ». Il faut faire en sorte d'installer le téléviseur là où il ne peut pas être poussé, tiré, ni basculé.
- Il faut faire en sorte de placer les fils et les câbles connectés au téléviseur de façon à ce que des enfants curieux ne puissent pas les tirer ni les saisir.

### 3. Fixation du socle du téléviseur ou du support mural (non inclus)

**Fixation du socle du téléviseur** (pour les étapes de fixation du support mural, veuillez vous reporter à la page 27)

#### ATTENTION :

- Veillez à débrancher le cordon d'alimentation secteur avant d'installer un socle ou des supports de montage mural.
- L'écran DEL est très fragile et doit être protégé à tout moment pendant l'installation du socle. Veillez à protéger l'écran du téléviseur pour qu'il ne soit pas rayé ou endommagé par des objets durs. En outre, N'APPUYEZ JAMAIS sur l'avant du téléviseur, car il pourrait se fissurer.

Fixer les pieds gauche et droit qui forment le support :

1. Placez soigneusement le téléviseur, face vers le bas, sur une surface douce et plate pour éviter que des objets ne le rayent et ne l'endom- magent.

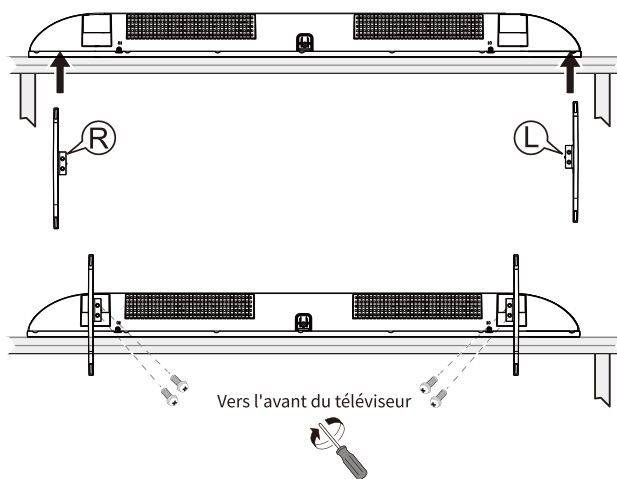

2. Placez les supports dans chacune des fentes inférieures, insérez et serrez les vis (fournies dans le sachet d'accessoires) dans la zone encadrée avec le tournevis (non inclus) jusqu'à ce que les bases soient bien fixées.

3. Le téléviseur est prêt à être utilisé.

## Fixer le support de montage mural (non inclus).

Avant de commencer à suivre les instructions du fournisseur auprès duquel vous avez décidé d'acheter le support VESA, assurez-vous de commencer par les étapes suivantes :

1. Placez le téléviseur face vers le bas sur une surface propre et rembourrée.
2. Retirez les supports si vous les avez déjà positionnés.
3. Placez les entretoises (non fournies) dans les 4 trous de montage.

### CAUTION:

- Veuillez acheter un support de montage approprié pour votre téléviseur lorsque vous décidez de le monter au mur.
- Lors du montage du produit sur un mur, assurez-vous de suivre les instructions du fabricant. Utilisez uniquement le matériel de montage recommandé par le fabricant.
- Assurez-vous que la capacité portante du mur pour l'installation du support n'est pas inférieure à 4 fois le poids du téléviseur et du support de montage pour éviter les chutes.
- Assurez-vous qu'il n'y a pas de câbles ou de conduits dans la section du mur où le support de montage sera installé.
- Veuillez contacter un technicien professionnel pour terminer l'installation. La société ne peut être tenue responsable des accidents, blessures ou dommages causés par une mauvaise installation du téléviseur.

### Noter :

- Si des vis se trouvent dans le trou de vis du support de montage derrière le téléviseur avant d'installer le support de montage, les vis doivent être retirées et mises en place pour une utilisation ultérieure.
- Veuillez acheter les vis murales en fonction de votre situation réelle.
- S'il y a des vis autotaraudeuses à queue plate dans les accessoires, vérifiez si elles conviennent à votre support de montage.

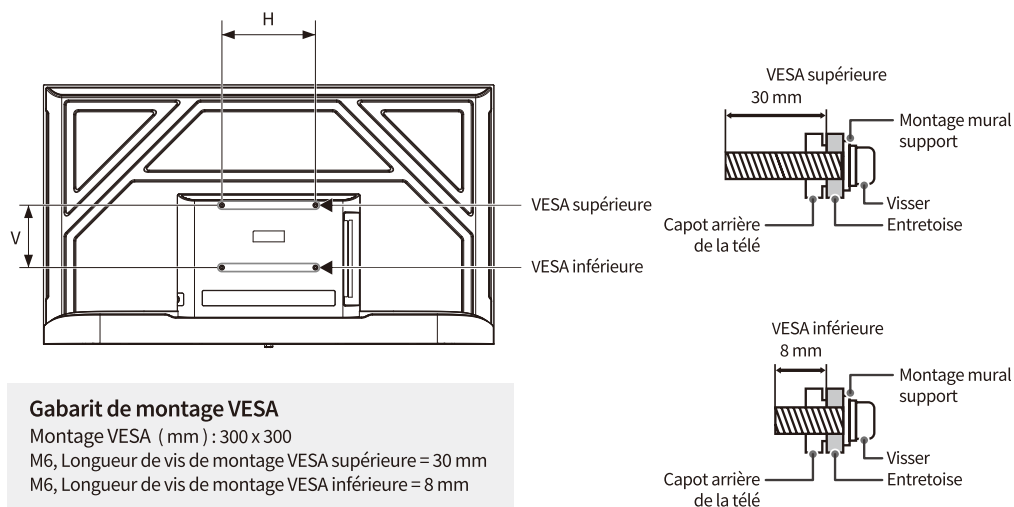

## 4. Boutons et ports

### Vue arrière du téléviseur

#### 4T-C65EL8UR et 4T-C50EL8UR

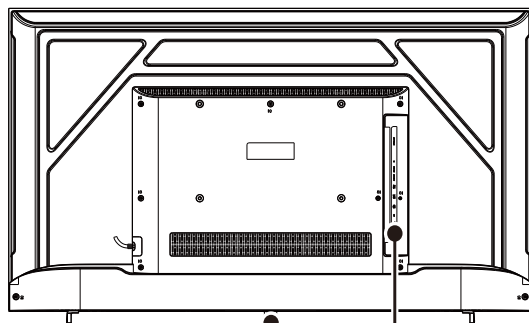

Bouton d'allumage

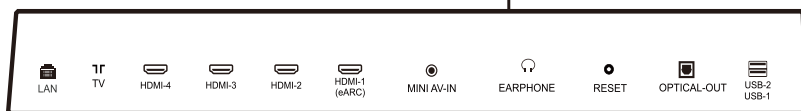

#### 4T-C55EL8UR

Liste d'entrée +	Appuyez une fois pour afficher la liste des entrées, appuyez à nouveau pour déplacer la surbrillance sur la sélection suivante et attendez plus de 2 secondes pour confirmer votre sélection.
Liste d'entrée -	Appuyez une fois pour afficher la liste des entrées, appuyez à nouveau pour déplacer la surbrillance sur la sélection précédente et attendez plus de 2 secondes pour confirmer votre sélection.

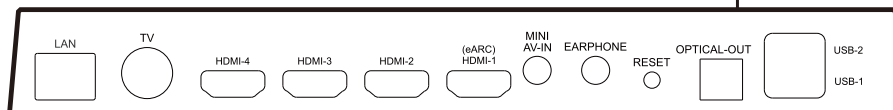
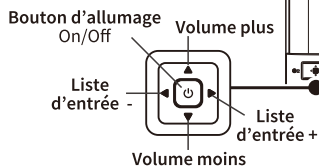
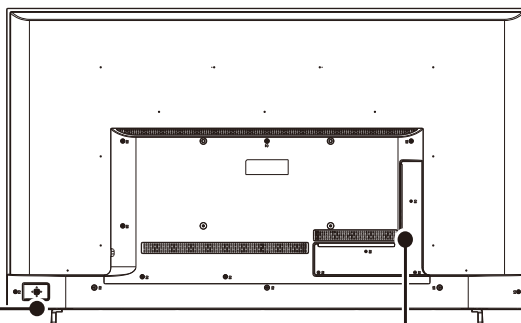

## Connexion de périphériques au téléviseur

Votre téléviseur dispose de plusieurs options pour connecter différents périphériques. La méthode de connexion dépend du type de câbles dont vous disposez et des sorties disponibles sur votre appareil. Vérifiez la position et le type des prises avant d'effectuer toute branchement sur votre téléviseur. Un branchement incorrect ou lâche peut causer des problèmes avec la couleur et l'image. Assurez-vous que tous les branchements sont bien serrés et sécurisés.

Le téléviseur peut ne pas être compatible avec tous les périphériques externes. Pour vérifier la compatibilité, veuillez vous reporter au manuel d'utilisation du périphérique externe que vous souhaitez connecter. Ne connectez aucun équipement externe lorsque le cordon d'alimentation du téléviseur est branché. Cela peut causer un choc électrique.

## Connexion à une barre de son numérique en utilisant le Enhanced Audio Return Channel (eARC)

Pour connecter une barre de son numérique avec un câble HDMI, procédez comme suit :

1. Connectez le câble relié à la barre de son numérique au port **[HDMI / eARC]** du téléviseur.
2. Allumez la barre de son numérique en appuyant sur le bouton d'alimentation.
3. Appuyez sur le bouton [  ] de votre télécommande pour afficher le menu complet des réglages, puis utilisez les flèches **HAUT** et **BAS** du **[D-pad]** de votre télécommande pour sélectionner **Paramètres**.
4. Appuyez sur la flèche **DROITE** pour accéder à **Système > Contrôle d'autres appareils (CEC)**.
5. Sélectionnez **HDMI eARC**.
6. Appuyez sur **OK** pour activer ou désactiver la fonction.

### Remarques :

- Seules les barres de son numériques qui nécessitent une connexion filaire sont compatibles avec la télé intelligente.
- Si le périphérique dispose d'une fonction Sélection d'entrée, veillez à la changer sur l'option TV.
- L'activation de la fonction HDMI eARC permet également de contrôler le système audio. Après avoir activé HDMI eARC, vous pouvez désactiver le contrôle audio du système si vous le souhaitez.

## Connexion à un réseau sans fil

Connectez votre téléviseur à votre réseau sans fil. Vous avez besoin pour cela d'un routeur ou d'un modem sans fil. Veuillez vous reporter à l'illustration ci-dessous.

L'adaptateur LAN sans fil intégré du téléviseur prend en charge les protocoles de communication IEEE 802.11 a/b/g/n/ac. Nous vous recommandons d'utiliser le routeur IEEE 802.11 a/b/g/n/ac.



### Remarques :

- Vous devez vous servir de l'adaptateur LAN sans fil intégré pour utiliser un réseau sans fil, car le téléviseur ne prend pas en charge les adaptateurs réseau USB externes.
- Si le routeur sans fil prend en charge le protocole DHCP, votre téléviseur peut se connecter plus facilement au réseau sans fil.
- Si vous appliquez un système de sécurité autre que les systèmes listés ci-dessous, il ne fonctionnera pas avec le téléviseur. Systèmes de sécurité : WPA, WEP, WPA2.

# 5. Utilisation de votre télécommande TV

## Commencer à utiliser votre télécommande

1. Faites glisser le couvercle arrière pour ouvrir le compartiment des piles de votre télécommande.
2. Insérez deux piles de taille AAA. Veillez à faire correspondre les pôles « + » et « - » des piles avec les extrémités « + » et « - » à l'intérieur du compartiment des piles.
3. Remettez en place le couvercle du compartiment des piles.

## Boutons de la télécommande du téléviseur

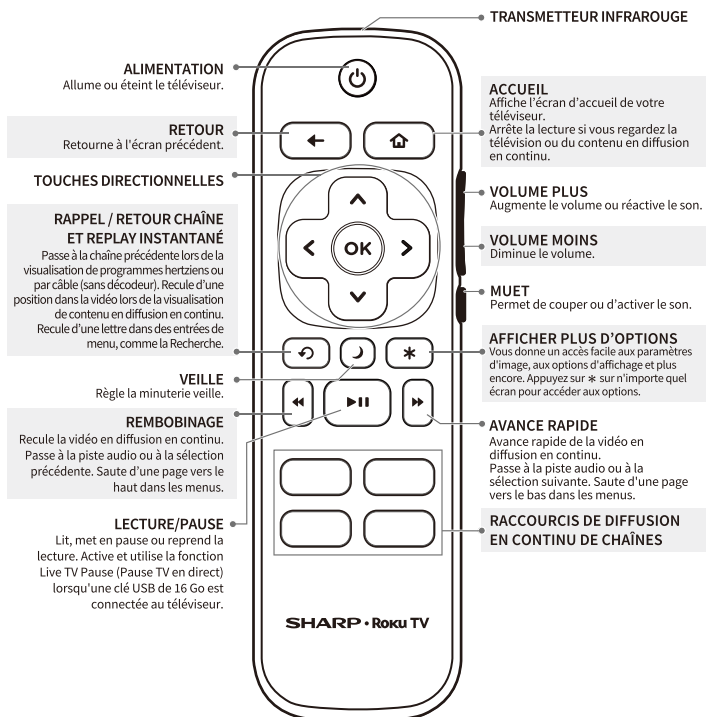

### Responsabilité :

Les télécommandes peuvent varier. Les illustrations de ce manuel sont uniquement destinées à servir de référence. La télécommande réelle possède des boutons de chaînes pré-réglés.

\*Une clé de 16 Go est nécessaire. Lecture maximale de 90 minutes.

### Instructions de configuration pour une télécommande universelle :

Utilisation de la télécommande de votre décodeur câble ou de votre récepteur satellite comme télécommande universelle. Si vous préférez utiliser la télécommande de votre décodeur câble ou de votre récepteur satellite comme télécommande universelle, consultez le manuel fourni par votre prestataire de câble ou de satellite. Il contiendra des instructions sur la manière de programmer leur télécommande pour votre téléviseur. Vous pouvez trouver des codes qui fonctionnent avec votre Sharp•Roku TV et les télécommandes universelles les plus courantes des prestataires de câble et de satellite sur le site [www.roku.com/universalremote](http://www.roku.com/universalremote).

### AVIS IMPORTANT :

Selon le pays où le téléviseur est installé, certaines chaînes Roku® peuvent ne pas être disponibles. Les touches de lancement rapide de la télécommande associées à ces chaînes ne fonctionneront pas. Toutes les autres fonctionnalités de la télécommande fonctionneront comme prévu.

## 6. Mise sous tension du téléviseur

1. Branchez l'extrémité du cordon d'alimentation dans une prise de courant.
2. Après avoir installé les piles de votre télécommande, appuyez sur le **bouton POWER (ALIMENTATION)**  de la télécommande pour allumer le téléviseur.  
Choisissez Configurer pour une utilisation au domicile pour accéder à toutes les fonctions du téléviseur et maximiser Eco Save (économie d'énergie).

**REMARQUE :** Seuls les détaillants qui ont besoin de configurer le téléviseur pour l'affichage doivent sélectionner Configurer pour une utilisation en magasin.

## 7. Effectuer la configuration guidée

**Conseil :** Ayez à portée de main le nom et le mot de passe de votre réseau sans fil.

1. Suivez les instructions à l'écran qui apparaissent sur votre Roku TV.

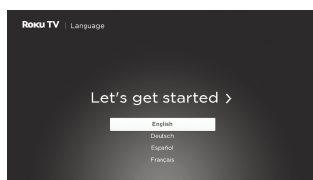

2. Activez votre Roku TV à l'aide de votre ordinateur, téléphone intelligent ou tablette pour configurer votre compte Roku. Vous avez besoin d'un compte Roku pour activer votre Roku TV et accéder au divertissement sur des milliers de chaînes de diffusion\* en continu.



Remarque : Roku ne facture pas l'assistance à l'activation - méfiez-vous des arnaques.

Les comptes Roku sont gratuits et, bien qu'un numéro de carte de crédit valide ne soit pas nécessaire pour créer un compte Roku, l'enregistrement des informations de votre carte de crédit permet de louer et d'acheter des divertissements du Roku Channel Store et de s'y abonner de manière rapide et pratique.

3. Une fois connecté à votre compte, votre téléviseur est automatiquement mis à jour avec la dernière version du logiciel et vous pourrez commencer la diffusion en continu immédiatement. Si vous n'êtes pas prêt à connecter votre téléviseur à un réseau sans fil, vous pouvez toujours l'utiliser comme un téléviseur ordinaire.
4. Pour plus d'informations, visitez <https://www.sharp.ca/fr/> et [go.roku.com/tvmanual](https://go.roku.com/tvmanual)

\*La résolution du contenu est basée sur la compatibilité TV et varie selon la chaîne et le contenu. Les canaux sont sujets à changement, varient selon la région et peuvent nécessiter un paiement.

## 8. Caractéristiques techniques du produit

Nom du modèle		4T-C65EL8UR	4T-C55EL8UR	4T-C50EL8UR
Dimensions (L x H x P)	Sans socle	56,88 x 32,79 x 3,50 pouces (1 445 x 833 x 89 mm)	48,34 x 27,99 x 2,87 pouces (1 228 x 711 x 73 mm)	43,70 x 25,35 x 3,46 pouces (1 110 x 644 x 88 mm)
	Avec socle	56,88 x 34,09 x 11,22 pouces (1 445 x 866 x 285 mm)	48,34 x 29,41 x 11,22 pouces (1 228 x 747 x 285 mm)	43,70 x 26,53 x 9,56 pouces (1 110 x 674 x 243 mm)
Poids	Sans socle	32,63 livres (14,8 kg)	28,66 livres (13 kg)	20,50 livres (9,3 kg)
	Avec socle	33,06 livres (15 kg)	29,10 livres (13,2 kg)	20,94 livres (9,5 kg)
Taille active de l'écran (diagonale)		64,5 pouces (163,83 cm)	54,5 pouces (138,43 cm)	49,5 pouces (125,73 cm)
Résolution de l'écran		3 840 x 2 160 Pixels		
Puissance audio		8 W + 8 W		
Consommation électrique nominale		160 W (0,5 W en mode Veille)	130 W (0,5 W en mode Veille)	130 W (0,5 W en mode Veille)
Source d'alimentation		100 - 240 V~ 50/60 Hz		
Entrée HDMI		480p, 720p, 1080i, 1080p, 2160p.		
Systèmes de réception	Analogique	NTSC		
	Numérique	ATSC		
Ports		4 ports HDMI, 2 ports USB, 1 sortie optique, 1 entrée RF, 1 sortie audio pour casque, 1 mini entrée AV et 1 LAN.		
Autres caractéristiques		Télévision intelligente, image à contraste dynamique, support de montage mural standard VESA.		

### Remarques :

- Les images de ce document sont fournies à titre indicatif uniquement.
- Tous les produits, les caractéristiques techniques et les données sont susceptibles d'être modifiés sans préavis dans le but d'améliorer leur fiabilité, leur fonction, leur conception ou autre.
- Dans un environnement sec en raison de l'électricité statique, le produit peut redémarrer et revenir à l'interface OSD principale, à l'interface du lecteur USB ou au mode précédent. C'est normal et continuez à utiliser le téléviseur comme vous le souhaitez.

## 9. Guide rapide de résolution des problèmes

Lorsque vous rencontrez un problème avec votre téléviseur, éteignez-le et rallumez-le. Si cela ne résout pas le problème, consultez la liste suivante des solutions possibles. Si le problème persiste, contactez le service client du fabricant.

Issues	Solutions possibles
Vous ne voyez aucune image lorsque vous allumez le téléviseur	<ul style="list-style-type: none"><li>• Vérifiez que le voyant DEL est allumé. Le cas échéant, le téléviseur est alimenté.</li><li>• Le téléviseur est peut-être en mode Veille. Appuyez sur la touche <b>(⏻)</b> de la télécommande pour sortir l'appareil du mode Veille.</li><li>• Vérifiez que le cordon d'alimentation est branché sur une prise de courant active.</li></ul>
Vous avez connecté une source externe à votre téléviseur mais vous ne pouvez pas l'identifier dans l'écran d'accueil	<ul style="list-style-type: none"><li>• Assurez-vous que votre périphérique externe est allumé.</li><li>• Vérifiez que la bonne borne d'entrée est sélectionnée dans l'écran Accueil pour la source externe que vous souhaitez visualiser.</li><li>• Vérifiez que le branchement de l'appareil source externe est bien inséré sur le port du téléviseur.</li><li>• Le port HDMI est peut-être masqué sur l'écran Accueil. Accédez à Paramètres &gt; Entrée TV &gt; pour configurer l'entrée HDMI sur l'écran Accueil.</li></ul>
Lorsque vous allumez votre téléviseur, il y a un affichage pendant quelques secondes avant que l'image n'apparaisse	<ul style="list-style-type: none"><li>• Ceci est normal. Si vous avez déjà configuré votre téléviseur, il est en train de s'initialiser et de rechercher les informations de réglage précédentes.</li></ul>
L'image est normale mais vous n'entendez aucun son	<ul style="list-style-type: none"><li>• Vérifiez que le volume est activé.</li><li>• Vérifiez si le mode Muet est activé. Désactivez le mode Muet en appuyant à nouveau sur le bouton Muet ou en augmentant le volume.</li><li>• Vérifiez que rien n'est branché sur la prise casque du téléviseur.</li><li>• Le branchement d'un casque sur le téléviseur entraîne la coupure des haut-parleurs principaux.</li></ul>
Vous entendez le son mais la couleur de l'image est délavée ou en noir et blanc	<ul style="list-style-type: none"><li>• Vérifiez que la valeur de Couleur est réglée à 50 ou plus.</li><li>• Vérifiez la couleur sur une autre chaîne ou une autre borne d'entrée.</li></ul>
Le son ou l'image est déformé et semble onduler	<ul style="list-style-type: none"><li>• Éteignez et/ou retirez les appareils électriques qui peuvent se trouver à proximité de l'écran du téléviseur.</li><li>• Insérez la fiche d'alimentation du téléviseur dans une autre prise électrique.</li></ul>
Le son ou l'image est flou ou coupé	<ul style="list-style-type: none"><li>• Si vous utilisez une antenne externe, vérifiez que les connexions sont bien ajustées.</li><li>• Ajustez ou repositionnez l'emplacement de l'antenne.</li></ul>
Vous voyez une bande horizontale / verticale sur l'image, ou celle-ci tremble	<ul style="list-style-type: none"><li>• Éteignez et/ou retirez les appareils électriques qui peuvent se trouver à proximité de l'écran du téléviseur.</li><li>• Insérez le cordon d'alimentation du téléviseur dans une autre prise électrique.</li></ul>
Vous ne pouvez pas vous connecter à votre réseau sans fil	<ul style="list-style-type: none"><li>• Assurez-vous d'avoir sélectionné le bon nom de réseau sans fil dans l'écran Choisir le réseau.</li><li>• Assurez-vous que vous avez saisi correctement le mot de passe de votre réseau sans fil (les mots de passe sont sensibles à la casse).</li><li>• Si le SSID est diffusé sur votre routeur sans fil, ajoutez votre réseau en sélectionnant Ajouter un réseau privé dans l'écran Sélectionner un réseau sans fil.</li><li>• Pour vérifier qu'il s'agit d'un problème de mot de passe, désactivez temporairement la sécurité sur le routeur sans fil.</li><li>• Si vous n'obtenez pas 3 barres d'intensité de signal ou plus au-dessus de l'icône de réseau sans fil, ajustez la position du téléviseur (si possible) ou du routeur sans fil. Même quelques centimètres dans un sens ou un autre peuvent aider.</li></ul>
Votre télécommande ne répond pas aux appuis sur les touches	<ul style="list-style-type: none"><li>• Vérifiez que le téléviseur est allumé.</li><li>• Vérifiez que les piles sont bonnes et insérées correctement.</li><li>• Vérifiez qu'il n'y a pas d'obstacle entre la télécommande et l'avant du téléviseur.</li><li>• Essayez de vous rapprocher du téléviseur. Si le voyant du téléviseur clignote lorsque vous appuyez sur l'une des touches de la télécommande, le problème ne vient pas de la télécommande.</li></ul>

# 10. Certifications et conformité

## Roku Roku TV



Roku, Roku TV, le logo Roku et le design violet d-pad sont des marques de commerce de Roku, Inc. Toutes les autres marques de commerce et logos figurant dans le présent document sont la propriété de leurs détenteurs respectifs.

Les termes HDMI, HDMI High-Definition Multimedia Interface, la présentation commerciale HDMI et les logos HDMI sont des marques ou des marques déposées de HDMI Licensing Administrator, Inc.



Fabriquée sous licence de Dolby Laboratories. Dolby, Dolby Audio et le symbole double-D sont des marques commerciales de Dolby Laboratories Licensing Corporation.



Couvert par une ou plusieurs demandes de brevets HEVC (High Efficiency Video Coding) listés sur [patentlist.accessadvance.com](http://patentlist.accessadvance.com).

### Directive DEEE

Élimination correcte de ce produit. Ce marquage indique que ce produit ne doit pas être jeté avec les autres déchets ménagers dans toute l'UE. Pour éviter d'éventuels dommages à l'environnement ou à la santé humaine dus à une élimination incontrôlée des déchets, recyclez-les de manière responsable afin de promouvoir la réutilisation durable des ressources matérielles. Pour retourner votre appareil usagé, veuillez utiliser les systèmes de retour et de collecte ou contacter le revendeur où le produit a été acheté. Ils peuvent prendre ce produit pour un recyclage sans danger pour l'environnement.

### Informations relatives à IC (uniquement pour le Canada)

#### IC Attention :

Cet équipement est conforme aux normes RSS exemptes de licence d'Industrie Canada. Son fonctionnement est soumis aux deux conditions suivantes : (1) cet appareil ne doit pas causer d'interférences et (2) cet appareil doit accepter toute interférence, y compris les interférences pouvant entraîner un fonctionnement indésirable de cet équipement.

#### Déclaration IC :

Cet équipement est conforme aux limites d'exposition aux rayonnements IC établies pour un environnement non contrôlé. Cet équipement doit être installé et utilisé avec une distance minimale de 20 cm entre le radiateur et votre corps. Cet appareil et ses antennes ne doivent pas être situés à proximité ou fonctionner avec une autre antenne ou un autre émetteur.

Le fabricant n'est pas responsable des interférences radio ou TV causées par des modifications non autorisées apportées à cet équipement. De telles modifications pourraient annuler l'autorité de l'utilisateur à faire fonctionner l'équipement.

- L'appareil destiné à fonctionner dans la bande 5150-5250 MHz est destiné à une utilisation en intérieur uniquement afin de réduire le potentiel d'interférences nuisibles aux systèmes de satellites mobiles co-canaux.
- Pour les appareils avec antenne(s) amovible(s), le gain d'antenne maximal autorisé pour les appareils dans les bandes 5 250-5 350 MHz et 5 470-5 725 MHz doivent être tels que l'équipement reste conforme à la p.i.r.e. limite.
- Pour les appareils avec antenne(s) amovible(s), le gain d'antenne maximal autorisé pour les appareils dans la bande 5725-5850 MHz doit être telle que l'équipement reste conforme à la p.i.r.e. limites spécifiées pour le fonctionnement point à point et non point à point, selon le cas.
- Le ou les angles d'inclinaison les plus défavorables nécessaires pour rester conforme à la p.i.r.e. L'exigence de masque d'élévation énoncée à la section 6.2.2(3) doit être clairement indiquée.
- Les radars à haute puissance sont attribués en tant qu'utilisateurs principaux (c'est-à-dire utilisateurs prioritaires) des bandes 5250-5350MHz et 5650-5850 MHz et que ces radars pourraient causer des interférences et/ou endommager les appareils LE-LAN.

# GARANTIE LIMITÉE

Pour les clients canadiens seulement

## Électronique grand public

**Bravo! Vous venez de faire un excellent achat!**

Sharp Électronique du Canada Ltée (« Sharp ») garantit à l'acheteur initial de ce produit de marque Sharp (le « produit ») que, s'il est emballé dans son contenant original et s'il est vendu ou distribué au Canada par Sharp ou par un détaillant autorisé Sharp, et s'il n'a pas été vendu « tel quel » ou s'il ne s'agissait pas d'une « vente finale », le produit est exempt de défaut de fabrication et de vice de matériau pour la période de garantie stipulée et s'engage auprès de l'acheteur initial et durant ladite période à réparer la défektivité ou à remplacer le produit défectueux. Le remplacement sera fait avec un appareil neuf ou reconditionné.

**Conditions :** La présente garantie limitée ne s'applique pas :

- Aux dommages causés ou aux réparations requises sur les appareils qui ont fait l'objet d'un emploi abusif, de négligence, d'un accident, d'une installation inadéquate ou d'une utilisation non appropriée, tel qu'il est mentionné dans le manuel du propriétaire ou dans toute autre documentation applicable sur le produit;
- Aux dommages causés ou aux réparations requises sur les produits Sharp trafiqués, modifiés, réglés ou réparés par une entité autre que Sharp, un centre agréé de service Sharp ou un détaillant autorisé au service Sharp;
- Aux dommages causés ou aux réparations requises à la suite de l'utilisation du produit avec des articles non désignés ou approuvés par Sharp, y compris, mais sans s'y limiter, des agents de nettoyage chimiques;
- Au remplacement des accessoires, des articles consommables ou des périphériques, devenu nécessaire à la suite d'une utilisation normale du produit, y compris, mais sans s'y limiter, les télécommandes, les adaptateurs c.a., les piles et les câbles;
- Aux défauts cosmétiques à la surface ou au boîtier extérieur du produit, et qui sont attribuables à la détérioration ou à l'usure résultant d'un usage normal.
- Aux défektivités causées ou aux réparations requises à la suite de dommages causés par des conditions extérieures et relatives à l'environnement, y compris, mais sans s'y limiter, une tension de la ligne électrique ou de transmission trop élevée, du liquide répandu ou une catastrophe naturelle;
- Au cas d'usage commercial du Produit, y compris, mais sans s'y limiter aux espaces commerciaux, espaces communes des immeubles de logement avec appartements, ou tout endroit autre que maison ou appartement privé.
- Si le numéro de série ou de modèle indiqué sur le produit a été enlevé, maquillé, modifié, altéré ou trafiqué;
- Aux coûts d'installation, de livraison, de configuration et (ou) de programmation.

**Pour obtenir un service après-vente :** La réparation sous garantie est offerte à la condition que le produit Sharp soit livré avec la preuve d'achat (sur laquelle est indiquée la date d'achat) et une copie de la présente garantie limitée à un centre agréé de service Sharp ou chez un détaillant autorisé au service Sharp. Pour le transport, le Produit doit être placé dans l'emballage d'origine ou dans un emballage qui assure la même protection que l'emballage d'origine. Le service sous garantie au domicile du client est disponible pour des écrans de 55 po ou plus mais seulement aux endroits accessibles par véhicule routier et situés à moins de 50 km d'un centre agréé de service Sharp. Le technicien peut, au besoin, ramener l'appareil à son atelier pour en faire la réparation. Aucune autre entité (y compris les détaillants et les centres de service Sharp) n'est autorisée à prolonger la durée de la garantie, à fournir des garanties autres ou à transférer cette garantie au nom de Sharp. L'acheteur doit assumer tous les coûts de démontage, de réinstallation, de transport et d'assurance de l'appareil.

Les garanties expresses de la présente garantie limitée remplacent, sauf pour les consommateurs-acheteurs domiciliés au Québec, et Sharp décline, à l'exception des cas où la loi en vigueur l'interdit, toutes les autres garanties et conditions, expresses ou implicites, découlant de la loi, d'un règlement, de la conduite habituelle ou de l'usage du commerce, y compris, mais sans s'y limiter, les garanties ou les conditions implicites de qualité marchande et d'adaptabilité à une utilisation ou à une fin particulière, et/ou d'absence de contrefaçon. Cette garantie n'est pas transférable. Limites (non applicables aux consommateurs-acheteurs domiciliés au Québec, dans la mesure où la loi en vigueur au Québec l'interdit) : a) Sharp ne sera en aucun cas responsable des dommages accessoires, spéciaux, consécutifs, économiques, exemplaires ou indirects de quelque type ou nature que ce soit (y compris la perte de profits ou les dommages par suite de la perte de temps, d'utilisation ou de données) découlant de l'utilisation ou du rendement d'un produit ou de la défektivité d'un produit, même si Sharp est informé ou a été avisé de la possibilité de tels dommages; b) les recours mentionnés dans la présente garantie limitée constituent l'exécution intégrale de toutes les obligations et responsabilités de Sharp envers l'acheteur à l'égard du produit et constituera la satisfaction entière de toutes les réclamations, qu'elles soient en fonction d'un contrat, d'une négligence, d'une responsabilité stricte ou autrement. Dans certaines provinces, il est interdit d'exclure ou de limiter l'application de certains dommages ou de certaines limites sur la durée ou l'annulation de certaines garanties ou conditions implicite. Par conséquent, dans ces provinces, les exclusions et les limites indiquées aux présentes peuvent ne pas s'appliquer. La présente garantie limitée est, sauf pour les consommateurs-acheteurs domiciliés au Québec, régie par les lois de la province canadienne dans laquelle l'acheteur a acquis le produit. Pour les consommateurs-acheteurs domiciliés au Québec, la présente garantie limitée est régie par les lois du Québec.

**PÉRIODE DE GARANTIE pour TELEVISEUR SHARP :** 1 an (à partir de la date d'achat originale – gardez le reçu comme preuve d'achat).

Pour soutien ou réparations/remplacements sous garantie, veuillez communiquer avec nous :

- Par téléphone: 1-833-612-1382
- Ou courrier électronique : [customerservice@cttmservice.com](mailto:customerservice@cttmservice.com)

Plus de détails sur cette garantie limitée ou centre autorisé Sharp sont disponibles sur notre site ([www.sharp.ca](http://www.sharp.ca)) ou par correspondance : Sharp Electronics Of Canada Ltd. 335 Britannia Road East Mississauga, Ontario L4Z 1W9.

CETTE GARANTIE LIMITÉE EST VALIDE UNIQUEMENT AU CANADA.



## Contenido

1. Contenido del empaque . . . . .	37
2. Información importante . . . . .	38
3. Asegurar las bases del televisor o el soporte de montaje a la pared . . . . .	42
4. Botones y Entradas . . . . .	44
5. Uso del control remoto de su televisor . . . . .	46
6. Encendido del televisor . . . . .	47
7. Configuración inicial del televisor . . . . .	47
8. Especificaciones del producto . . . . .	48
9. Guía rápida para resolver problemas . . . . .	49
10. Certificaciones y Cumplimientos . . . . .	50
Póliza de Garantía . . . . .	52

# 1. Contenido del empaque

El empaque donde viene su nuevo televisor contiene los siguientes accesorios:

- 2 baterías tipo “AAA”
- Guía rápida de configuración
- Cable de transferencia AV (opcional)
- 2 bases
- Control remoto
- 4 tornillos (M5 x 20 mm)

## IMPORTANTE:

Para prevenir que accidentalmente se pierdan los accesorios que vienen en su televisor, asegúrese de revisar toda la espuma con la cual fue empacado su televisor.

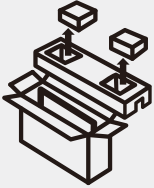

- Antes de desechar la espuma, asegúrese de retirar todos los accesorios.

## Herramientas y dispositivos requeridos:

- Módem inalámbrico (no incluido) para conectarse a Internet.
- Destornillador (no incluido) para asegurar las bases del televisor.
- Cable HDMI y otro tipo de cables (no incluidos) para conectar dispositivos externos al televisor.
- Soporte para montaje a la pared (no incluido) si es que prefiere montar el televisor a la pared.
- Computadora o dispositivo móvil (no incluido) requerido para realizar configuraciones.

## 2. Información importante

### IMPORTANTE:

Para facilitar el reporte en caso de pérdida o robo, escriba por favor el modelo y el número de serie del televisor en el espacio provisto. Los números se encuentran en la parte trasera e izquierda del televisor.

N° de Modelo.:

N° de Serie.:

### ADVERTENCIA:

PARA REDUCIR EL RIESGO DE INCENDIO O DESCARGA ELÉCTRICA, NO EXPONGA ESTE PRODUCTO A LA LLUVIA NI A LA HUMEDAD.



**PRECAUCIÓN**  
RIESGO DE CHOQUE ELÉCTRICO  
NO ABRIR



PARA REDUCIR EL RIESGO DE CHOQUE ELÉCTRICO, NO REMUEVA LA CUBIERTA TRASERA. NO CONTIENE PARTES DE REPUESTO EN SU INTERIOR. CONTACTE A PERSONAL DE SERVICIO CALIFICADO.



Este símbolo indica el riesgo de choque eléctrico del equipo. Únicamente personal calificado debe abrir y desarmar este aparato.



Este símbolo advierte la presencia de instrucciones importantes para el uso y mantenimiento del equipo, incluidas en el manual de usuario que acompaña su equipo.

**Precaución:** Para prevenir un choque eléctrico, haga coincidir la patilla ancha de la clavija con la ranura ancha de la toma de corriente, e inserte completamente.

**Advertencia:** Las regulaciones de la FCC establecen que cualquier cambio o modificación no autorizada a este equipo no aprobado expresamente por el fabricante podría anular la autoridad del usuario para operar este equipo.

**Precaución:** Este producto satisface las regulaciones de la FCC cuando se utilizan cables y conectores blindados para conectar la unidad a otro equipo. Para impedir las interferencias electromagnéticas con aparatos eléctricos tales como radios y televisores, utilice cables y conectores blindados para hacer las conexiones.

**Advertencia:** Las baterías no deben exponerse a un calor excesivo como la luz directa del sol, el fuego, etc.

**Advertencia:** Para evitar lesiones, este aparato debe sujetarse firmemente al piso/pared de acuerdo con las instrucciones de instalación.

### PRECAUCIÓN

- El reemplazo de una batería con un tipo incorrecto puede anular una garantía (por ejemplo, en el caso de algunos tipos de baterías de litio).
- Desechar una batería al fuego o al horno caliente, o aplastar o cortar mecánicamente una batería, podría provocar una explosión.
- Dejar una batería en un entorno circundante de temperatura extremadamente alta podría provocar una explosión o la fuga de líquidos o gases inflamables.
- Una batería sometida a una presión de aire extremadamente baja podría provocar una explosión o la fuga de líquidos o gases inflamables.
- Riesgo de incendio o explosión si la batería se reemplaza por un tipo incorrecto.

## Estimado Cliente SHARP Roku TV

Gracias por haber adquirido este televisor Sharp Roku TV. Para garantizar su seguridad y muchos años de uso sin problemas de su producto, por favor lea cuidadosamente las Instrucciones de seguridad importantes antes de usar este producto.

### Instrucciones de Seguridad Importantes

La electricidad se utiliza para realizar muchas funciones útiles, pero también puede causar lesiones en personas y daños en la propiedad si se utiliza incorrectamente. Este producto ha sido diseñado y fabricado con la más alta prioridad en la seguridad. Sin embargo, su uso incorrecto puede provocar descargas eléctricas y/o incendios. Para evitar peligros potenciales, por favor tenga muy en cuenta las siguientes instrucciones al instalar, operar y limpiar el producto. Para garantizar su seguridad y prolongar la vida útil de su televisor, lea atentamente las siguientes precauciones antes de utilizar el producto:

- 1) Lea estas instrucciones.
- 2) Conserve estas instrucciones.
- 3) Preste atención a todas las advertencias.
- 4) Siga todas las instrucciones.
- 5) No utilice este aparato cerca del agua.
- 6) Límpielo solamente con un paño seco.
- 7) No bloquee las aberturas de ventilación. Instale este aparato de acuerdo con las instrucciones del fabricante.
- 8) No instale este aparato cerca de ninguna fuente de calor como, por ejemplo, radiadores, salidas de aire caliente, estufas u otros aparatos (incluyendo amplificadores) que produzcan calor.
- 9) No anule el propósito de seguridad del enchufe polarizado o con conexión a tierra. Un enchufe polarizado tiene dos clavijas, una más ancha que la otra. Un enchufe con conexión a tierra tiene dos clavijas y una tercera clavija de conexión a tierra. La hoja ancha o la tercera punta se proporcionan para su seguridad. Si el enchufe provisto no encaja en su tomacorriente, consulte a un electricista para reemplazar el tomacorriente obsoleto.
- 10) Proteja el cable de alimentación para que nadie lo pise ni quede aplastado, especialmente en las clavijas, tomas de corriente y puntos por donde sale del aparato.
- 11) Utilice solamente los aditamentos/accesorios suministrados por el fabricante.
- 12) Utilice este aparato solamente con el carrito, soporte, trípode, ménsula o mesa especificado por el fabricante o vendido con el propio aparato. Cuando utilice un carrito, tenga cuidado al mover la combinación de carrito y el aparato para evitar que se caigan y se estropeen.
- 13) Desconecte este aparato de la toma de corriente durante las tormentas eléctricas o cuando no lo utilice durante largos períodos de tiempo.
- 14) Solicite todos los trabajos de reparación al personal calificado solamente. Las reparaciones serán necesarias cuando se haya dañado el aparato de alguna de las siguientes formas: cuando se haya estropeado el cable o la clavija de alimentación, se hayan derramado líquidos o hayan caído objetos en el interior del aparato, cuando éste haya estado expuesto a la lluvia o la humedad, cuando no funcione normalmente, o cuando se haya caído.



### Información de seguridad adicional

- 15) Fuentes de energía: este producto deberá utilizarse solamente con el tipo de fuente de energía indicado en la etiqueta de especificaciones. Si no está seguro del tipo de suministro de energía de su hogar, consulte a su distribuidor o a la compañía de electricidad de su localidad. Para productos diseñados a funcionar con baterías u otra fuente de energía, consulte las instrucciones de operación.
- 16) Sobrecarga: no sobrecargue las tomas de corriente, los cables de prolongación o los receptáculos de conveniencia integrales, porque se puede correr el riesgo de causar un incendio o recibir una descarga eléctrica.
- 17) Entrada de objetos y líquidos: nunca introduzca objetos de ningún tipo en este producto a través de las aberturas porque pueden tocar puntos de alto voltaje peligrosos o cortocircuitar partes que podrían causar un incendio o una descarga eléctrica. Nunca derrame líquidos de ningún tipo sobre el producto.
- 18) Daños que necesitan ser reparados: desconecte este producto de la toma de corriente y solicite las reparaciones al personal de servicio calificado cuando se den las condiciones siguientes:
  - a) Cuando el cable o la clavija estén dañados,
  - b) Si se ha derramado algún líquido o han caído objetos dentro del producto,
  - c) Si el producto ha sido expuesto a la lluvia o al agua,
  - d) Si el producto no funciona normalmente siguiendo las instrucciones de operación.Ajuste solamente aquellos controles descritos en las instrucciones de operación, porque un ajuste incorrecto de otros controles podrá causar daños que a menudo requieren un arduo trabajo de ajuste por parte de un técnico calificado para que el equipo pueda volver a funcionar normalmente.
- e) Si el producto se ha caído o dañado de cualquier forma, y
- f) Cuando el producto muestra un cambio notable en su rendimiento, lo que indica la necesidad de ser reparado.

- 19) Piezas de repuesto: cuando se necesiten piezas de repuesto, asegúrese de que el técnico de servicio utilice las piezas de repuesto especificadas por el fabricante o otras cuyas características sean similares a las de las piezas originales. El uso de piezas no autorizadas puede causar incendios, descargas eléctricas u otros peligros.
- 20) Verificación de seguridad: Una vez completado cualquier trabajo de mantenimiento o reparación en este producto, pida al técnico de servicio que realice verificaciones de seguridad para determinar si el producto está en condiciones de funcionamiento apropiadas.
- 21) Montaje en pared o techo: cuando monte el producto en la pared o en el techo, asegúrese de instalarlo de acuerdo con el método recomendado por el fabricante.
- 22) Cuando se utilice el enchufe de RED como dispositivo de desconexión, el dispositivo de desconexión deberá permanecer fácilmente operable.

## **ADVERTENCIA: peligro de inestabilidad**

Un televisor puede caer y causar lesiones personales graves o la muerte. Muchas lesiones, particularmente a los niños, pueden ser evitado tomando precauciones simples como:

- SIEMPRE use gabinetes, soportes o el método de montaje recomendado por el fabricante del televisor.
- SIEMPRE use muebles que puedan soportar de forma segura el televisor.
- SIEMPRE asegúrese de que el televisor no sobresalga del borde de los muebles de soporte.
- SIEMPRE eduque a los niños sobre los peligros de subirse a los muebles para alcanzar el televisor o sus controles.
- SIEMPRE enrute los cables conectados a su televisor para que no se puedan tropezar, tirar o agarrar.
- NUNCA coloque el televisor en un lugar inestable. Colocar el televisor sobre una base inestable puede hacer que se caiga, provocando lesiones personales graves y daños en el producto.
- NUNCA coloque el televisor sobre muebles altos (por ejemplo, armarios o estanterías) sin anclar los muebles como el televisor a un soporte adecuado.
- NUNCA coloque el televisor sobre telas u otros materiales que puedan estar ubicados entre el televisor y los muebles de soporte.
- NUNCA coloque objetos que puedan tentar a los niños a trepar, como juguetes y controles remotos, en la parte superior del televisor o los muebles en los que se coloca el televisor.

Si va a conservar y reubicar un televisor existente, se deben aplicar las mismas consideraciones anteriores.

## **Instrucciones de Seguridad:**

- Selección de la ubicación: seleccione un lugar donde no dé directamente la luz del sol y haya buena ventilación.
- Ventilación: los orificios de ventilación y otras aberturas del gabinete están diseñados para ventilar el producto. No cubra ni bloquee estos orificios de ventilación y aberturas porque la falta de ventilación puede causar sobrecalentamiento y/o reducir la vida útil del producto. No coloque el producto sobre una cama, sofá, alfombra u otra superficie similar, porque las aberturas de ventilación podrán quedar bloqueadas. No lo coloque en un lugar cerrado como, por ejemplo, un mueble librería o estantería a menos que disponga de la ventilación apropiada o se sigan las instrucciones del fabricante.
- El panel frontal utilizado en este televisor está hecho de cristal. Por lo tanto, podría romperse si el producto se cae o recibe un impacto fuerte. En el caso de que se rompa la pantalla de cristal líquido, tenga cuidado de no lastimarse con las piezas de cristal roto.
- Calor: el producto deberá colocarse alejado de las fuentes de calor como, por ejemplo, radiadores, salidas de aire caliente, estufas u otros productos (incluyendo amplificadores) que produzcan calor.
- La pantalla de cristal líquido es un producto de alta tecnología con 4K (3 840 x 2 160 Pixeles), lo que le proporciona una imagen nítida y muy detallada. Ocasionalmente, puede que aparezcan algunos pixeles no activos en la pantalla a modo de puntos fijos de color azul, verde o rojo. Tenga en cuenta que esto no afecta el funcionamiento del equipo.
- Tormentas eléctricas: para una mayor protección del televisor durante una tormenta eléctrica, o cuando se deja desatendido y sin usar durante largos períodos de tiempo, desconéctelo de la toma de corriente y desconecte la antena. Esto evitará daños al equipo debido a rayos y sobrecargas en las líneas eléctricas.
- Líneas eléctricas: un sistema de antena exterior no debe ubicarse cerca de líneas eléctricas aéreas u otros circuitos eléctricos o de luz, o donde pueda caer sobre tales líneas o circuitos eléctricos. Al instalar un sistema

de antena exterior, se debe tener mucho cuidado para evitar tocar tales líneas o circuitos eléctricos, ya que el contacto con ellos podría ser fatal.

- Para evitar incendios, nunca coloque ningún tipo de vela o llamas en la parte superior o cerca del televisor.
- Para evitar incendios o descargas eléctricas, no coloque el cable de alimentación debajo del televisor u otros artículos pesados.
- No muestre una imagen fija durante mucho tiempo porque esto podrá ser la causa de que quede una imagen residual en la pantalla.
- Para impedir un incendio o una descarga eléctrica, no exponga este aparato al goteo ni a las salpicaduras. Tampoco deberán ponerse encima del televisor objetos llenos de líquidos como, por ejemplo, floreros. No introduzca ningún tipo de objeto en el producto. Introducir objetos por las aberturas de ventilación o por otras aberturas puede ser causa de incendio o de descarga eléctrica. Tome precauciones especiales cuando utilice el producto cerca de niños.

**No instale el televisor en un lugar en el que puedan caerle gotas de agua, como debajo de una unidad de aire acondicionado o cerca de un humidificador.**

- Las gotas de agua que caen sobre el televisor y el agua que entra en su interior pueden dar lugar a un incendio, descargas eléctricas o mal funcionamiento.
- Le recomendamos que instale el televisor al menos a 3,3 pies (1 m) de separación de la salida de un aire acondicionado.

## Cuidado del gabinete

- Utilice un paño suave (algodón, franela, etc.) y limpie delicadamente la superficie del gabinete.
- El uso de un paño químico (pañó de tipo de hoja mojado/seco, etc.) puede deformar los componentes del gabinete o causar rayaduras.
- La limpieza con un paño duro o el uso excesivo de fuerza pueden rayar la superficie del gabinete.
- Si el gabinete está muy sucio, límpielo con un paño suave empapado en un detergente neutro diluido con agua y escurrido completamente, luego, repase con un paño suave seco.
- Evite usar benceno, disolvente u otros solventes, ya que estos podrían deformar el gabinete y causar que la pintura se desprenda.
- No aplique insecticidas u otros líquidos volátiles.
- Además, no permita que el gabinete permanezca en contacto con productos de caucho o vinilo durante un largo periodo de tiempo. Los plastificantes dentro del plástico pueden causar que el gabinete se deforme y hacer que la pintura se desprenda.

## Cuidado del panel frontal

- Apague la alimentación principal y desconecte el cable de alimentación de la toma de corriente antes de manipularlo.
- Limpie la superficie del panel frontal delicadamente con un paño suave (algodón, franela, etc.).
- Para proteger el panel frontal, no utilice un paño sucio, limpiadores líquidos o un paño químico. Esto puede dañar la superficie del panel frontal.
- La limpieza con un paño duro o el uso excesivo de fuerza pueden rayar la superficie del panel frontal.
- Utilice un paño suave y húmedo para limpiar delicadamente el panel frontal cuando esté realmente sucio.
- Si el panel frontal tiene polvo, utilice un cepillo anti-estática, el cual está disponible comercialmente, para limpiarlo.
- Para evitar rayar el marco o la pantalla, utilice un paño suave que no suelte pelusa para limpiarlo.

## Especialmente para la seguridad de los niños.

- No permita que los niños se suban al televisor o jueguen con él.
- No coloque el televisor sobre muebles que se puedan usar fácilmente como escalones, como una cómoda.
- Recuerde que los niños pueden emocionarse mientras ven un programa, especialmente en un televisor grande.
- Debe tener cuidado de colocar o instalar el televisor donde no se pueda empujar, tirar o derribar.
- Debe tener cuidado de acomodar todos los cables conectados al televisor de modo que los niños curiosos no puedan jalarlos o agarrarlos.

### 3. Asegurar las bases del televisor o el soporte de montaje a la pared (no incluido)

Asegurar las bases del televisor (Para el soporte de montaje a la pared vea la página 43)

#### PRECAUCIÓN:

- Asegúrese de desconectar el cable de alimentación de su televisor antes de instalar las bases o el soporte de montaje a la pared.
- La pantalla de su televisor es muy frágil y debe ser protegida en todo momento mientras instala las bases. Proteja la pantalla de objetos que la puedan rayar y dañar. NUNCA PRESIONE la pantalla de su televisor porque podría romperse.

Para asegurar las bases de su televisor:

1. Coloque cuidadosamente su televisor boca abajo sobre una superficie acolchada y limpia para prevenir que objetos lo puedan rayar y dañar.

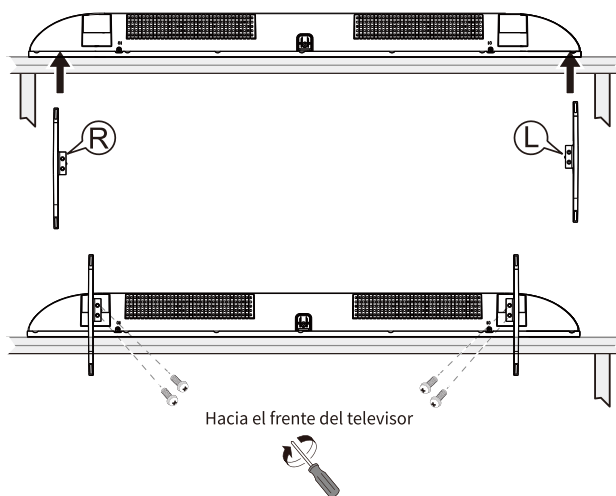

2. Coloque las bases en cada una de las ranuras inferiores, inserte los tornillos (incluidos en la bolsa de accesorios) y dé vueltas con el desarmador (no incluido) hasta que las bases queden fijas.

3. El televisor está listo para usarse.

## Asegurar el soporte de montaje a la pared (no incluido)

Antes de iniciar con las instrucciones del proveedor al cual haya decidido comprarle el soporte de montaje a la pared (VESA), asegúrese de empezar con los siguientes pasos:

1. Coloque el televisor boca abajo sobre una superficie acolchada y limpia.
2. Quite las bases si es que ya las había colocado previamente.
3. Coloque los espaciadores (no incluidos) en los 4 orificios para montaje.

### PRECAUCIÓN:

- Adquiera un soporte de montaje adecuado para su televisor cuando decida montarlo a la pared.
- Al montar el producto en una pared, asegúrese de seguir las instrucciones del fabricante. Utilice únicamente los accesorios de montaje recomendados por el fabricante.
- Asegúrese de que la capacidad de carga de la pared para la instalación del soporte no es menor a 4 veces el peso del televisor y del soporte de montaje para evitar caídas.
- Asegúrese de que no haya cables ni conductos en la sección de la pared donde se instalará un soporte de montaje.
- Contacte a un técnico profesional para completar la instalación. La empresa no será responsable de accidentes, lesiones personales o daños causados por la instalación incorrecta del televisor.

#### Nota:

- Si se encuentran tornillos en el orificio para tornillos del soporte de montaje detrás del televisor, antes de instalar el soporte de montaje, los tornillos se deben quitar y colocar en su lugar para su uso posterior.
- Compre los tornillos de pared de acuerdo con su situación particular.
- Si hay tornillos autorroscantes de cola plana en los accesorios, verifique si son adecuados para su soporte de montaje.

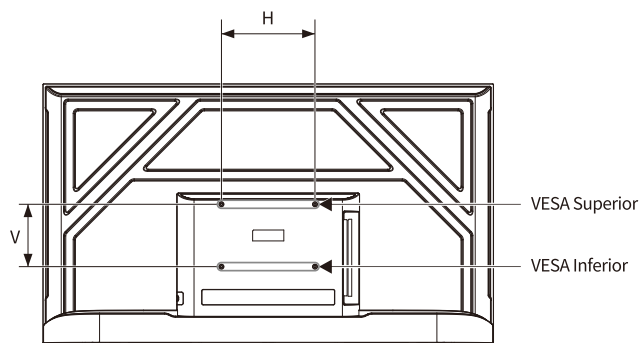

#### Patrón de montaje VESA

Montaje VESA (mm): 300 x 300

M6, longitud del tornillo de montaje VESA superior = 30 mm

M6, longitud del tornillo de montaje VESA inferior = 8 mm

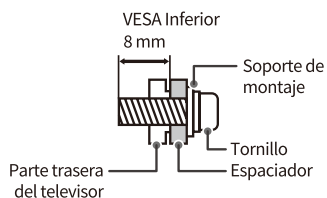
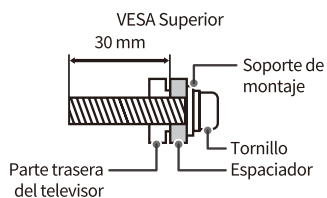

## 4. Botones y Entradas

### Vista trasera del televisor

#### 4T-C65EL8UR y 4T-C50EL8UR

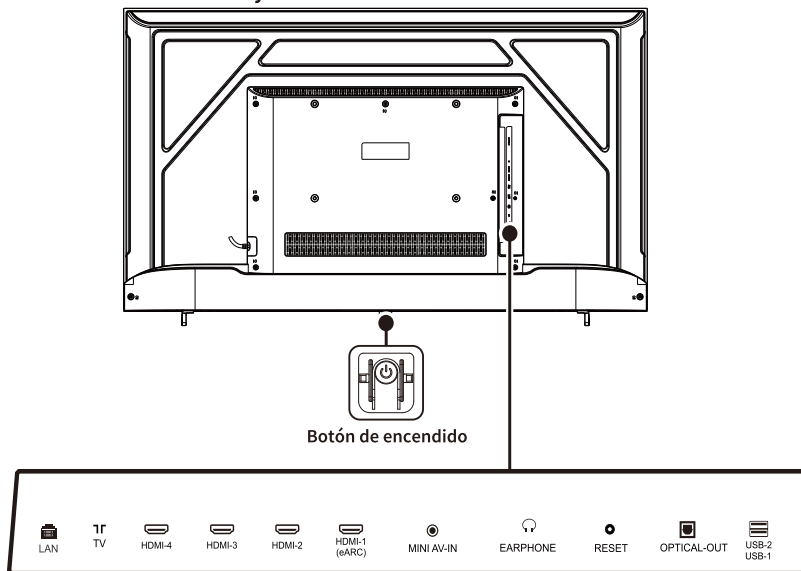

#### 4T-C55EL8UR

<b>Lista de entradas +</b>	Presione una vez para mostrar la lista de entradas, presione nuevamente para mover el resaltado a la siguiente selección y espere más de 2 segundos para confirmar su selección.
<b>Lista de entradas -</b>	Presione una vez para mostrar la lista de entradas, presione nuevamente para mover el resaltado a la selección anterior y espere más de 2 segundos para confirmar su selección.

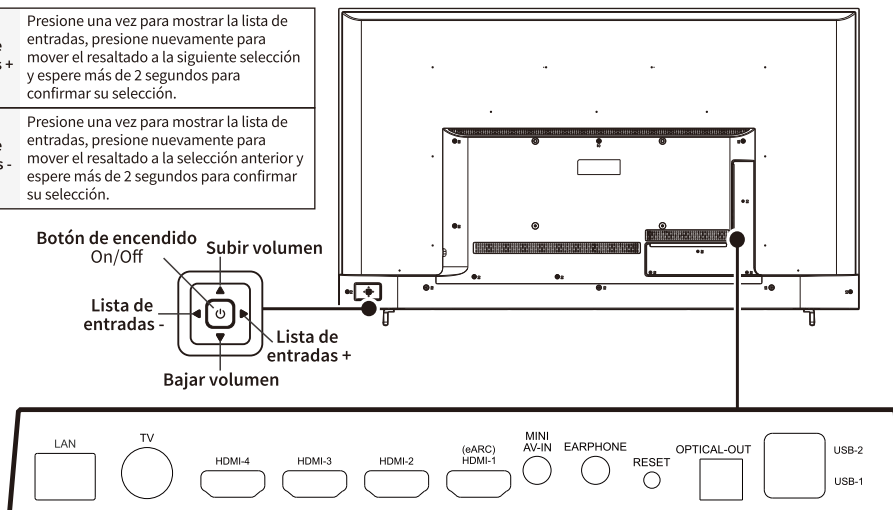

## Conecte dispositivos a su televisor

Su televisor cuenta con varias opciones para conectar diferentes dispositivos. Dependiendo la entrada que quiera utilizar, será el tipo de cables que requerirá usar, así como el tipo de conexión con el que deberá contar su dispositivo.

Revise los tipos de entrada y sus posiciones antes de realizar cualquier conexión a su televisor. Una conexión incorrecta puede provocar problemas con el color e imagen. Asegúrese que todas las conexiones estén correctamente sujetas.

El televisor puede no ser compatible con todos los dispositivos externos. Para revisar la compatibilidad, revise el manual de instrucciones del dispositivo externo que desee conectar. No conecte dispositivos externos mientras el cable de alimentación esté conectado o podría provocarse una descarga eléctrica.

## Conectando una barra de sonido digital utilizando eARC ( Enhanced Audio Return Channel)

Para conectar una barra de sonido digital con cable HDMI proceda con los siguientes pasos:

1. Conecte el cable sujeto a la barra de sonido digital a la entrada [HDMI/eARC] de su televisor.
2. Encienda su barra de sonido digital presionando el botón de encendido.
3. En su control remoto presione el botón [  ] para desplegar el menú de configuraciones y use las flechas con dirección ARRIBA o ABAJO para seleccionar Configuración.
4. Presione la flecha DERECHA para navegar en Sistema > Control de otros dispositivos (CEC).
5. Seleccione HDMI eARC.
6. Presione OK para habilitar o deshabilitar la función.

### Notas:

- Sólo las barras de sonido digital que requieran conexión con cable son compatibles con el televisor smart.
- Si el dispositivo tiene opción de seleccionar fuente de entrada, asegúrese de cambiarla a la opción de TV.
- Habilitar la Entrada HDMI eARC también habilita el control del sistema de audio. Sin embargo, después de habilitar la Entrada HDMI eARC, puede deshabilitar el control del sistema de audio si así lo prefiere.

## Conectando a una red inalámbrica

Conecte su televisor a su red inalámbrica, para ello necesita un módem inalámbrico. Vea las siguientes imágenes.

El televisor contiene un adaptador LAN inalámbrico integrado que soporta los protocolos de comunicación IEEE 802.11 a/b/g/n/ac. Le recomendamos usar el módem IEEE 802.11 a/b/g/n/ac.



### Notas:

- El televisor no soporta un adaptador de red USB externo.
- Si el módem inalámbrico soporta DHCP, su televisor podrá conectarse más fácilmente a la red inalámbrica.
- Si usted usa un sistema de seguridad diferente a los sistemas enlistados a continuación, éste no funcionará con su televisor. Sistemas de seguridad: WPA, WEP y WPA2.

## 5. Uso del control remoto de su televisor

### Empezando a usar su control remoto

1. Deslice la cubierta trasera de su control remoto para abrir el compartimento de las baterías.
2. Inserte 2 baterías tipo "AAA". Asegúrese de combinar los extremos "+" y "-" de las baterías con el diagrama dentro del compartimento.
3. Coloque la cubierta trasera a su control remoto.

### Botones de su control remoto

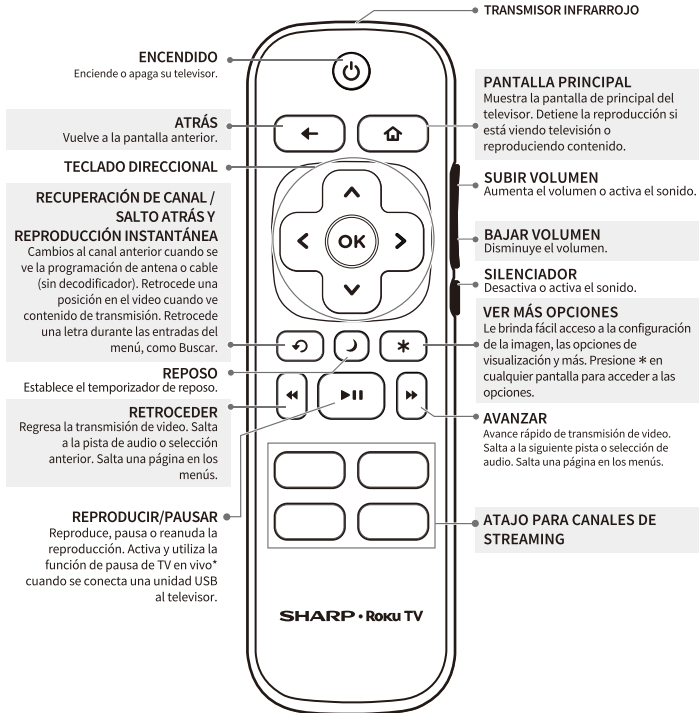

### Nota:

Los controles remotos pueden variar. Las imágenes contenidas en este manual son sólo de referencia.

\*Cuando se tenga una memoria USB de 16 GB o mayor conectada y una cuenta Roku válida se puede pausar hasta 90 minutos de TV. Todos los datos almacenados en la unidad USB se borrarán antes de usarse.

### Instrucciones para la configuración de control remoto universal:

Usando su sistema de cable o receptor de señal satelital como control universal.

Si usted prefiere usar su sistema de cable o receptor de señal satelital como control universal, por favor revise el manual de instrucciones que viene junto con su sistema de cable o señal satelital. Ese manual contendrá las instrucciones de cómo programar ese equipo en su televisor. Usted podrá encontrar los códigos con lo que podrá trabajar su televisor Sharp Roku TV así como los proveedores de cable y satélite más comunes de controles remotos universales en [www.roku.com/universalremote](http://www.roku.com/universalremote).

### AVISO IMPORTANTE:

Dependiendo del país en donde el televisor sea instalado, algunos de los canales de Roku pueden no estar disponibles. Por lo que los accesos directos que se encuentren en el control remoto asociado a esos canales no funcionarán. Todas las demás funcionalidades del control remoto funcionarán de acuerdo lo diseñado.

## 6. Encendido del televisor

1. Enchufe el extremo del cable de alimentación en una toma de corriente.
2. Después de instalar las baterías en su control remoto, **Presione el botón**  de su control remoto para encender el televisor.  
Elija la configuración de casa para acceder a todas las funcionalidades y maximizar el ahorro ecológico.

**NOTA: Sólo los distribuidores que necesiten colocar el televisor en exhibición deberán seleccionar la configuración de tienda.**

## 7. Configuración inicial del televisor

**Consejo:** Tenga disponible el usuario y contraseña para acceder a su red inalámbrica.

1. Siga las instrucciones que aparecerán en la pantalla de su televisor.



2. Active su televisor usando su computadora, teléfono inteligente o tableta para configurar su cuenta Roku. Necesita una cuenta Roku® para activar su Roku TV™ y acceder al entretenimiento en miles de canales de streaming\*.



**Nota:** Roku no cobra por el soporte de activación, tenga cuidado con las estafas.

Las cuentas de Roku son gratuitas y, aunque no se requiere un número de tarjeta de crédito válido para crear una cuenta de Roku, guardar la información de su tarjeta de crédito hace que alquilar, comprar y suscribirse al entretenimiento de Roku Channel Store sea rápido y conveniente.

3. Una vez conectado a su cuenta, su televisor se actualizará automáticamente con el último software y podrá comenzar a transmitir de inmediato.  
Si no está listo para conectar su televisor a una red inalámbrica, aún puede usarlo como un televisor normal.
4. Para mayor información visite <https://sharp.com.mx/> y <https://go.roku.com/tvmanual>

\*La resolución del contenido tiene como base la compatibilidad de la TV y puede variar según el canal y la velocidad de su servicio de Internet. Los canales están sujetos a cambios, varían según la región y es posible que requieran un pago.

## 8. Especificaciones del producto

Nombre del modelo		4T-C65EL8UR	4T-C55EL8UR	4T-C50EL8UR
Dimensiones (AN x AL x PR)	Excluyendo base	1 445 x 833 x 89 mm	1 228 x 711 x 73 mm	1 110 x 644 x 88 mm
	Incluyendo base	1 445 x 866 x 285 mm	1 228 x 747 x 285 mm	1 110 x 674 x 243 mm
Peso	Excluyendo base	14,8 kg	13 kg	9,3 kg
	Incluyendo base	15 kg	13,2 kg	9,5 kg
Tamaño de diagonal		64,5 pulgadas (163,83 cm)	54,5 pulgadas (138,43 cm)	49,5 pulgadas (125,73 cm)
Resolución de pantalla		3 840 x 2 160 pixeles		
Consumo de energía de bocinas		8 W + 8 W		
Consumo de energía		160 W ( 1 W en modo de espera)	130 W ( 1 W en modo de espera)	130 W ( 1 W en modo de espera)
Fuente de energía		120 V~ 60 Hz		
Entrada de video HDMI		480p, 720p, 1080i, 1080p, 2160p.		
Sistemas admitidos	Análogo	NTSC		
	Digital	ATSC		
Entradas		4 entradas HDMI, 2 entradas USB, 1 salida de audio óptico, 1 entrada RF (antena), 1 salida auricular (audífonos), 1 entrada compuesta (audio y video) y 1 puerto LAN.		
Otras funcionalidades		Televisor smart, imagen de contraste dinámico, orificios para el soporte de montaje VESA.		

### Notas:

- Las imágenes en este documento son solo para referencia.
- Todos los productos, especificaciones y datos informativos están sujetos a cambio sin previo aviso para mejorar el desempeño, funcionalidad, diseño y demás características.
- En un ambiente seco debido a la electricidad estática, el producto puede reiniciarse y volver a la interfaz OSD principal, la interfaz del reproductor USB o el modo anterior. Es normal y continúe utilizando el televisor como desee.

## 9. Guía rápida para resolver problemas

Cuando experimente algún problema con su televisor, apáguelo y vuelva a encenderlo. Si con esto no resuelve el problema, por favor revise el siguiente listado de posibles soluciones. Si aún no se resuelve el problema, puede llamar al servicio técnico.

Problema	Posible Solución
No aparece imagen cuando enciende su televisor.	<ul style="list-style-type: none"> <li>Revise si la luz de encendido está prendida. Si lo está, su televisor está recibiendo corriente eléctrica.</li> <li>El televisor puede estar en modo de espera. Presione el botón <b>[⏻]</b> de su control remoto para activar el televisor del modo en espera.</li> <li>Revise si el cable de alimentación está conectado a la corriente eléctrica.</li> </ul>
Ha conectado un dispositivo externo a su televisor pero no lo visualiza en la pantalla principal.	<ul style="list-style-type: none"> <li>Asegúrese que su dispositivo externo esté encendido.</li> <li>Revise en su pantalla principal si ha sido seleccionado correctamente el icono que corresponde a la entrada del dispositivo externo que desea visualizar.</li> <li>Revise que la conexión de su dispositivo externo esté correctamente sujeto al televisor.</li> <li>La entrada HDMI puede que no se visualice en su pantalla principal. Busque la opción Configuraciones &gt; Fuentes de entrada &gt; para configurar la entrada HDMI en su pantalla principal.</li> </ul>
Al encender el televisor la imagen tarda segundos en aparecer.	<ul style="list-style-type: none"> <li>Esto es normal. Si ya configuró su televisor, éste estará iniciando y buscando la información configurada previamente.</li> </ul>
Visualiza imagen pero no escucha sonido.	<ul style="list-style-type: none"> <li>Revise que el volumen esté encendido.</li> <li>Revise si el silenciador está activado. En su control remoto presione este botón nuevamente o suba el volumen.</li> <li>Asegúrese que no exista algo conectado a la salida de audio digital (audífonos) de su televisor.</li> <li>Conectar audífonos al televisor silenciará las bocinas principales.</li> </ul>
Escucha sonido pero el color de la imagen no está nítida o aparece en blanco y negro.	<ul style="list-style-type: none"> <li>Revise que el valor del color esté configurado en 50 o más.</li> <li>Revise el color en otro canal o en otro mosaico.</li> </ul>
El sonido o la imagen tienen distorsión o interferencia.	<ul style="list-style-type: none"> <li>Apague y/o quite aparatos eléctricos que se encuentren cerca del televisor.</li> <li>Inserte el cable de alimentación del televisor en una toma de corriente diferente a la actual.</li> </ul>
El sonido o la imagen es borrosa o se corta.	<ul style="list-style-type: none"> <li>Si está haciendo uso de una antena, revise que se encuentre correctamente sujeta al televisor.</li> <li>Ajuste o reposicione el lugar de la antena.</li> </ul>
Barras horizontales/verticales o movimiento de la imagen.	<ul style="list-style-type: none"> <li>Apague y/o quite aparatos eléctricos que se encuentren cerca del televisor.</li> <li>Inserte el cable de alimentación del televisor en una toma de corriente diferente a la actual.</li> </ul>
No puede conectarse a la red inalámbrica.	<ul style="list-style-type: none"> <li>Asegúrese de haber seleccionado la red inalámbrica correcta.</li> <li>Asegúrese que haya ingresado correctamente la contraseña de su red inalámbrica (las contraseñas son sensibles a letras mayúsculas).</li> <li>Si usted tiene en modo apagado la transmisión SSID en su módem, agregue su red inalámbrica en su pantalla de selección de redes inalámbricas (agregar red privada).</li> <li>Para revisar si es un problema de la contraseña, temporalmente deshabilítela y deje libre su módem.</li> <li>Si no se despliegan más de 3 barras de señal en el icono de red inalámbrica, ajuste la posición de su televisor o de su módem de ser posible.</li> </ul>
Los botones del control remoto no responden.	<ul style="list-style-type: none"> <li>Revise que el televisor esté encendido.</li> <li>Revise que las baterías estén en buena condición y posicionadas correctamente.</li> <li>Revise que no existan obstáculos entre el control remoto y el frente del televisor.</li> <li>Acérquese más al televisor. Si la luz de encendido parpadea cuando presiona cualquier botón del control remoto, el problema no es el control remoto.</li> </ul>

# 10. Certificaciones y Cumplimientos

## Roku Roku TV



Roku, Roku TV, el logotipo de Roku y el diseño del d-pad morado del control remoto son marcas de Roku, Inc. Todos los demás logotipos y marcas aquí mencionados son propiedad de sus respectivos dueños.

Los términos HDMI, HDMI High-Definition Multimedia Interface, la Imagen comercial de HDMI (Trade dress) y los logotipos de HDMI son marcas comerciales o marcas registradas de HDMI Licensing Administrator, Inc.



Fabricado con la autorización de Dolby Laboratories. Dolby, Dolby Audio y el símbolo de doble D son marcas de Dolby Laboratories Licensing Corporation.



Cubierto por una o más de las reivindicaciones de patentes de HEVC enumeradas en [patentlist.accessadvance.com](http://patentlist.accessadvance.com).

### Directiva WEEE

Disposición correcta de este producto. Esta marca indica que este producto no debe desecharse con otros residuos domésticos en todo EE. UU. Para evitar posibles daños al medio ambiente o a la salud humana por la eliminación descontrolada de desechos, recíclelos de manera responsable para promover la reutilización sostenible de los recursos materiales. Para devolver su dispositivo usado, utilice los sistemas de devolución y recolección o comuníquese con el minorista donde compró el producto. Pueden llevar este producto a un centro de reciclaje seguro para el medio ambiente.

### Información relacionada con la FCC (solo para EE. UU.)

#### Precaución FCC:

Este dispositivo ha sido probado y se encontró que cumple con los límites para un dispositivo digital de Clase B conforme a la Parte 15 de las Normas de la FCC. Estos límites están diseñados para proporcionar una protección razonable contra interferencias dañinas en una instalación residencial. Este dispositivo genera, usa y puede irradiar energía de radiofrecuencia y, si no se instala y usa de acuerdo con las instrucciones, puede causar interferencias dañinas en las comunicaciones de radio.

Sin embargo, no hay garantía de que no se produzcan interferencias en una instalación en particular. Si este dispositivo causa interferencias dañinas en la recepción de radio o televisión, lo que se puede determinar apagando y encendiendo el dispositivo, se recomienda al usuario que intente corregir la interferencia mediante una o más de las siguientes medidas:

- Reorientar o reubicar la antena receptora.
- Aumente la separación entre el dispositivo y el receptor.
- Conecte el dispositivo a una toma de un circuito diferente al que está conectado el receptor.
- Consulte al distribuidor o a un técnico experimentado en radio/TV para obtener ayuda.

Cambios o modificaciones a esta unidad no aprobados expresamente por el responsable del cumplimiento podría anular la autoridad del usuario para operar el equipo.

#### Declaración FCC:

Los radares de alta potencia se asignan como usuarios primarios (es decir, usuarios prioritarios) de las bandas 5 250-5 350 MHz y 5 650-5 850 MHz y estos radares podrían causar interferencias y/o daños a los dispositivos LE-LAN.

Este equipo cumple con los límites de exposición a la radiación de la FCC establecidos para un entorno no controlado. Este equipo debe instalarse y operarse con una distancia mínima de 20 cm entre el radiador y su cuerpo. Este dispositivo y su(s) antena(s) no deben colocarse ni operarse con ninguna otra antena o transmisor.

## **DECLARACIÓN DE CONFORMIDAD DEL PROVEEDOR:**

### **PRODUCTO LED TV SHARP, MODELOS 4T-C65EL8UR, 4T-C55EL8UR Y 4T-C50EL8UR**

Este dispositivo cumple con el Apartado 15 de las Normas FCC. Su funcionamiento está sujeto a las dos condiciones siguientes: (1) este dispositivo no deberá causar interferencias perjudiciales, y (2) deberá aceptar cualquier interferencia que reciba, incluyendo interferencias que puedan causar un funcionamiento no deseado.

### **PARTE RESPONSABLE:**

SHARP ELECTRONICS CORPORATION

100 Paragon Drive Montvale, NJ 07645 USA

Para clientes : URL <http://www.sharpsusa.com>

## **AVISO IMPORTANTE PARA MÉXICO**

La operación de este equipo está sujeta a las siguientes dos condiciones: (1) es posible que este equipo o dispositivo no cause interferencia perjudicial y (2) este equipo o dispositivo debe aceptar cualquier interferencia, incluyendo la que pueda causar la operación no deseada.

Para consultar la información relacionada al número del certificado, refiérase a la etiqueta del empaque y/o del producto, o al manual electrónico que se encuentra en el menú de aplicaciones de su televisor.

Nota: Estos dispositivos contienen módulo transmisor:

MÓDULO INALÁMBRICO DE INTERFAZ

Marca: Hui Zhou Gaoshengda Technology Co., Ltd

Modelo: WC16R2601F

# Póliza de Garantía

Solo para el mercado mexicano

COMPETITION TEAM TECHNOLOGY MEXICO S.A. DE C.V. (CTTM) es un gestor autorizado que garantiza el hardware y software incluido en este producto por un año en todas sus partes y mano de obra, contra cualquier defecto de fabricación y funcionamiento a partir de la fecha de adquisición del consumidor final.

MODELO:	
SERIE No.:	
NOMBRE DEL CLIENTE:	
DOMICILIO: Calle, Colonia, C.P.	
CIUDAD/MUNICIPIO:	
ESTADO:	
FECHA DE ADQUISICIÓN:	

\_\_\_\_\_ Sello

**ESTA GARANTÍA AMPARA ÚNICAMENTE EL MODELO ESPECIFICADO EN ESTE DOCUMENTO.**

Para hacer válida la garantía comuníquese al centro de atención a clientes de CTTM al teléfono **800 788 03 08**, correo electrónico [servicioclientes@cttm.com.mx](mailto:servicioclientes@cttm.com.mx), o presente su producto donde lo adquirió o en la dirección de CTTM, **Blvd. Gustavo Salinas No. 11050 Int. 705, Col. Aviación C.P. 22014, Tijuana, Baja California, México** acompañado con la póliza de garantía correspondiente sellada o la factura, o recibo o comprobante, en el que consten los datos específicos del producto objeto de la compraventa.

## SHARP

Modelo:

Serie:

**IMPORTADO POR:**

SHARP CORPORATION MEXICO, S.A. DE C.V.

JAIME BALMES No. 8 OFICINAS 803 Y 804

COL. LOS MORALES POLANCO, CIUDAD DE MÉXICO

C.P. 11510 TEL: 55 1500 1500

## Cláusulas

Si durante la vigencia de esta garantía surgen fallas de fabricación, de componentes o mano de obra, CTTM se compromete a reparar o cambiar el producto por otro igual o similar así como las piezas y componentes defectuosos del mismo, sin costo adicional para el consumidor.

Las partes que CTTM sustituya serán nuevas o recertificadas y tendrán garantía durante un año (1) contados a partir de la fecha de instalación de las mismas en el producto objeto de la compra venta.

Las reparaciones serán realizadas por los talleres de servicio autorizados y designados por CTTM. Todas las partes reemplazadas bajo las normas de esta garantía pasarán a ser propiedad de CTTM.

Los gastos de transportación realizados por CTTM derivados del cumplimiento de esta garantía serán cubiertos por CTTM.

El tiempo de reparación no deberá ser mayor a 30 días hábiles contados a partir de recibido el producto en cualquiera de los centros de servicio autorizados y designados por CTTM. Para la adquisición de partes, componentes, consumibles y accesorios, contactar al teléfono **800 788 03 08** o correo electrónico [servicioclientes@cttm.com.mx](mailto:servicioclientes@cttm.com.mx) donde le indicarán los centros de servicio autorizados o en la dirección de CTTM, **Blvd. Gustavo Salinas No. 11050 Int. 705, Col. Aviación C.P. 22014, Tijuana, Baja California, México.**

**ESTA GARANTÍA NO ES VÁLIDA EN LOS SIGUIENTES CASOS:**

- Cuando el producto se hubiese utilizado en condiciones distintas a las normales.
- Cuando el producto no hubiese sido operado de acuerdo con el instructivo de uso que se le acompaña.
- Cuando el producto hubiese sido alterado o reparado por personas no autorizadas por el fabricante nacional, importador o comercializador responsable respectivo.

**ESTA GARANTÍA SÓLO ES VÁLIDA EN LOS ESTADOS UNIDOS MEXICANOS.**





